

17
5

Mr. Palke
Rahul
Bhagvan

Anganatun Nabhangnat

2023

978-81-
960253-4-2

अंगणातुन नभांगणात



राहुल पाळके

168 'अनलक' 15

जगणातून नभांगणात
(कवितासंग्रह)

प्रा. राहुल भगवान पालके

ANGNATUN NABHANGNAT

Prof. Rahul Bhagwan Palke

सर्वाधिकार : ©

प्रा. राहुल भगवान पालके

पत्ता : सुतार नेट, तानाजी चौक,

कसबा पेठ, बारशी, जि. सोलापूर

मो.नं. ९९६०७२४६३७

rahulpalke10@gmail.com

प्रकाशक :

समर्थ पब्लिकेशन, बारशी

प्रथम आवृत्ती : ४ फेब्रुवारी, २०२३

(निवृत्ती गोविंदराव जगदाळे उर्फ कर्मवीर डॉ. मामासाहेब जगदाळे,
यांची १२० वी जयंती, समाजदिन)

दुसरी आवृत्ती : २१ मार्च, २०२३ (जागतिक कविता दिन)

मुखपृष्ठ व रेखाटने :

रविंद्र सुतकर व विद्यार्थी

मुद्रक, अक्षरजुळणी व सजावट :

सचिन यशवंत आजवे

सचिन ऑफसेट, जुने पोलीस स्टेशन शेजारी, बारशी

मूल्य : १२५/-

ISBN 978-81-960253-4-2



9 788196 025342

०२

17 6	Dr. Rameshwar Raosaheb Kothawale	Text book of Physics B.Sc. I Sem-II Paper-III	2023	978- 9392336-44- 7
---------	---	---	------	--------------------------

As per Punyashlok Ahilyadevi Holkar
Solapur University's New CBCS Syllabus

PHYSICS

B. Sc. Part I ♦ Semester II ♦ Paper III

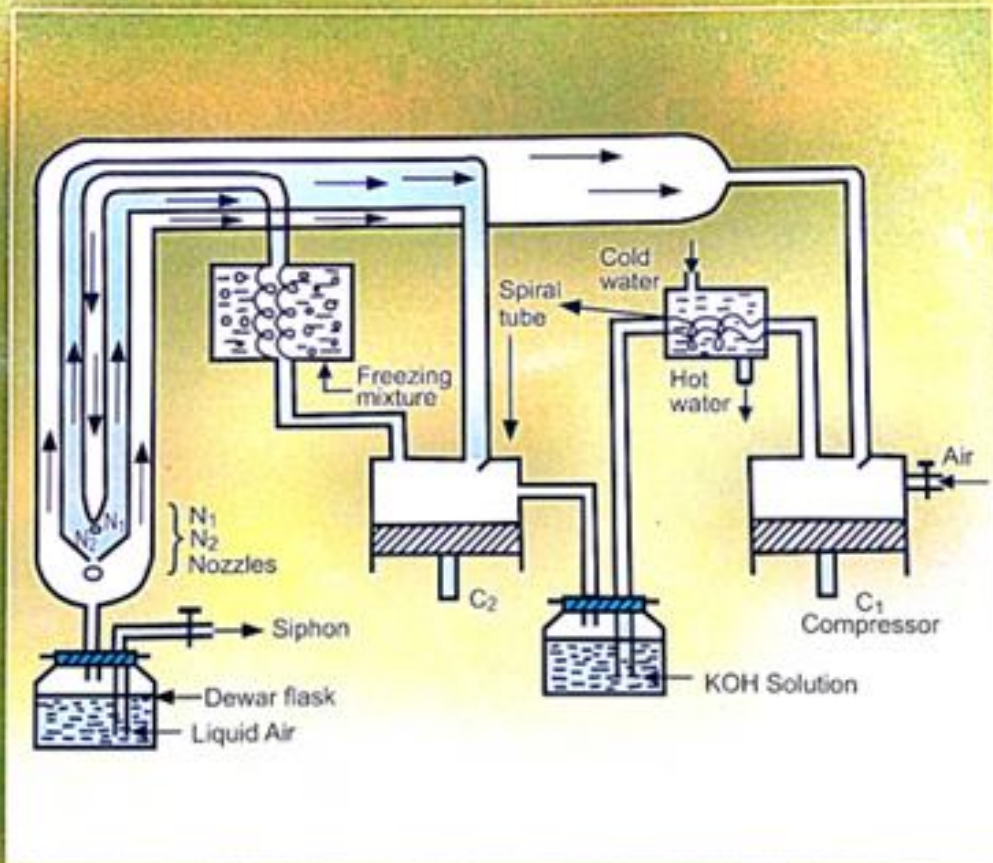

P. K. PATIL ♦ R. R. KOTHAWALE

K. V. ZIPARE ♦ B. R. KARCHE

Phadke Publications

Pune Branch

'Shriphal Prasad', 415, Narayan Peth, Munjaba Lane,
Pune - 411 030. • Telefax : (020) 244 82 951.

STATUTORY WARNING

All rights reserved. No part of this publication may be reproduced or utilized, stored in a retrieval system or transmitted in any form or by any means, electronic, mechanical, photocopying, recording or otherwise, without prior permission in writing of the publisher or in accordance with the provision of the Copyright Act 1957 (as amended.) Any person who does an unauthorised act in relation to this publication may be liable to Criminal Prosecution and Civil Claims for damages. All legal disputes subject to Kolhapur Jurisdiction.

Log on to
www.phadkebooks.in

ISBN 978 - 93 - 92336 - 44 - 7

Code No. J 457

Price ₹ 50/-

First Edition as per New Syllabus : January, 2023

Published by ←

Mrs. Neha Mandar Phadke
For Phadke Publications, 1003/4, 'B', 'A' Ward,
Ganesha Residency, Flat No. 8, Shivaji Peth, Kolhapur.

Printed by ←

New Lokpriya Binding Works
B-25, Udyam Co-op., Society, New Industrial Estate,
Y. P. Powar Nagar, Kolhapur - 416 002

17 7	Dr. Rameshwar Raosaheb Kothawale	Text book of Physics B.Sc. I Sem-II Paper-IV	2023	978- 9392336-45- 4
---------	---	--	------	--------------------------

As per Panyashlok Ahilyadevi Holkar
Solapur University's New CBCS Syllabus

PHYSICS

B. Sc. Part I · Semester II · Paper IV

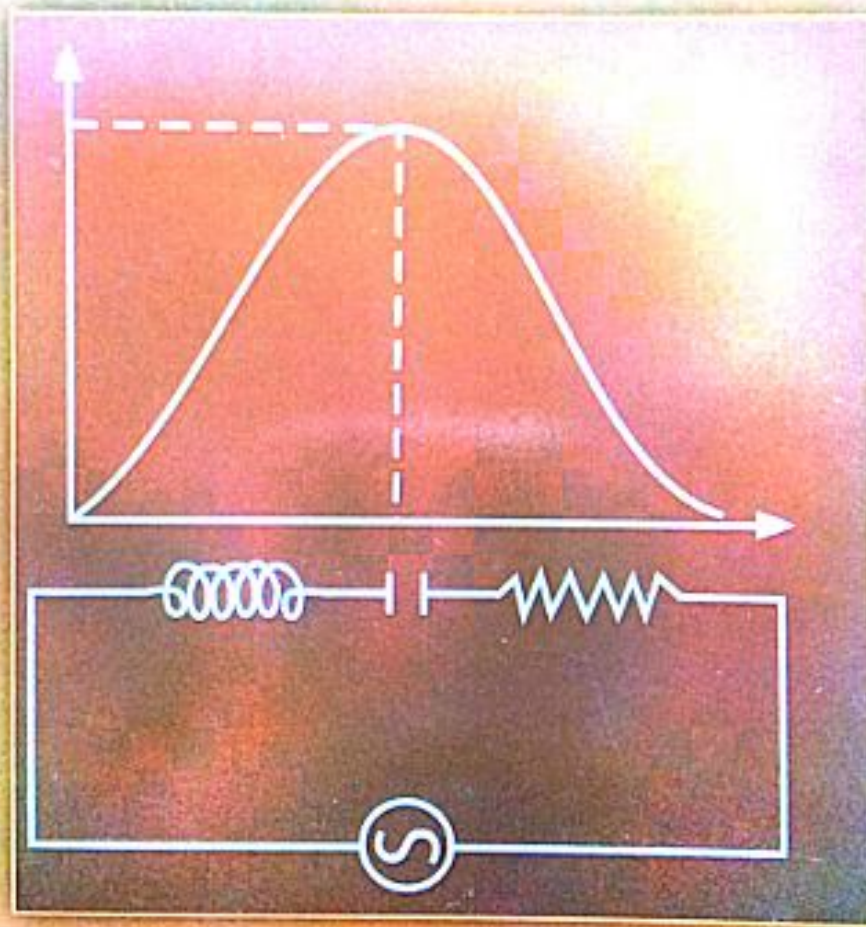

P. K. PATIL ♦ R. R. KOTHAWALE

K. V. ZIPARE ♦ B. R. KARCHE

Phadke Publications

Pune Branch

'Shriphal Prasad', 415, Narayan Peth, Munjaba Lane,
Pune - 411 030. • Telefax : (020) 244 82 951.

STATUTORY WARNING

All rights reserved. No part of this publication may be reproduced or utilized, stored in a retrieval system or transmitted in any form or by any means, electronic, mechanical, photocopying, recording or otherwise, without prior permission in writing of the publisher or in accordance with the provision of the Copyright Act 1957 (as amended.) Any person who does an unauthorised act in relation to this publication may be liable to Criminal Prosecution and Civil Claims for damages. All legal disputes subject to Kolhapur Jurisdiction.

Log on to
www.phadkebooks.in

ISBN 978 - 93 - 92336 - 45 - 4

Code No. J 458

Price ₹ 70/-

First Edition as per New Syllabus : **January, 2023**

Published by ←

Mrs. Neha Mandar Phadke
For Phadke Publications, 1003/4, 'B', 'A' Ward,
Ganesh Residency, Flat No. 8, Shivaji Peth, Kolhapur.

Printed by ←

Shri Prafulla Pathak, at Swaroop Printing Press,
2576/B, Khasbag, Back of Private High school,
Kolhapur - 416 008.

17
8

Dr.
Rameshwar
Raosaheb
Kothawale

Text book of Physics B.Sc. II Sem-III Paper-V

2023

978-
9392336-74-
4

As per Punyashlok Ahilyadevi Holkar
Solapur University's New Syllabus

PHYSICS

B. Sc. Part II ♦ Semester III ♦ Paper V

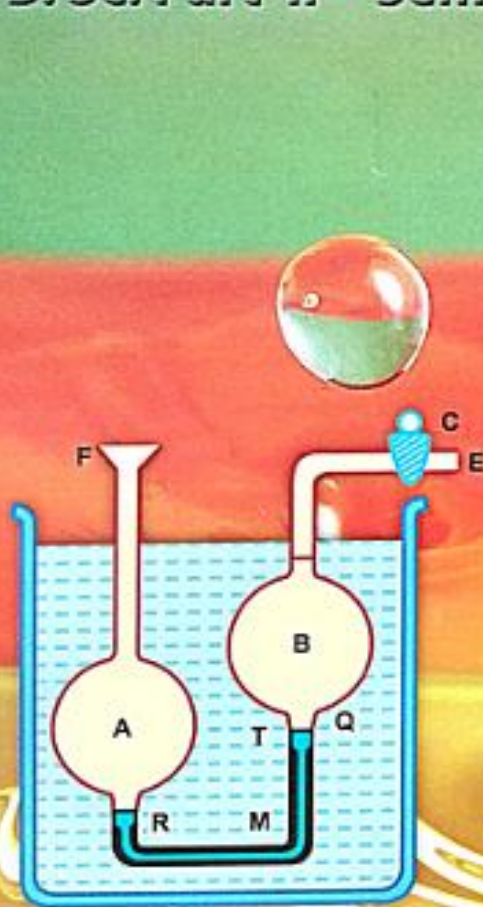

P. K. PATIL ♦ R. R. KOTHAWALE
K. V. ZIPARE ♦ B. R. KARCHE

Phadke Publications

Pune Branch

'Shriphal Prasad', 415, Narayan Peth, Munjaba Lane
Pune - 411 030. • Telefax : (020) 244 82 951.

STATUTORY WARNING

All rights reserved. No part of this publication may be reproduced or utilized, stored in a retrieval system or transmitted in any form or by any means, electronic, mechanical, photocopying, recording or otherwise, without prior permission in writing of the publisher or in accordance with the provision of the Copyright Act 1957 (as amended.) Any person who does an unauthorised act in relation to this publication may be liable to Criminal Prosecution and Civil Claims for damages. All legal disputes subject to Kolhapur Jurisdiction.

Log on to
www.phadkebooks.in

ISBN 978 - 93 - 92336 - 74 - 4

Code No. J 492

Price ₹ 55/-

First Edition as per New Syllabus : November, 2023

Published by ←

Mrs. Neha Mandar Phadke
For Phadke Publications, 1003/4, 'B', 'A' Ward,
Ganesha Residency, Flat No. 8, Shivaji Peth, Kolhapur.

Printed by ←

Shri Prafulla Pathak, at Swaroop Printing Press,
2576/B, Khasbag, Back of Private High school,
Kolhapur - 416 008.



MACRO ECONOMIC ANALYSIS

Dr. Shashikant Bharat Shinde

Kripa Drishti Publications, Pune.

MACRO ECONOMIC ANALYSIS

Dr. Shashikant Bharat Shinde

Assistant Professor & HOD in Economics,
Shri Shivaji Mahavidyalaya Barshi,
Dist Solapur, Maharashtra.

Kripa-Drishti Publications, Pune.

Book Title: **Macro Economic Analysis**

Author By: **Dr. Shashikant Bharat Shinde**

Price: ₹525

1st Edition

ISBN: 978-81-961210-7-5



9 788196 121075
Published: Feb 2023

Publisher:



Kripa-Drishti Publications

A/ 503, Poorva Height, SNO 148/1A/1/1A,
Sus Road, Pashan- 411021, Pune, Maharashtra, India.
Mob: +91-8007068686
Email: editor@kdpublications.in
Web: <https://www.kdpublications.in>

© Copyright Dr. Shashikant Bharat Shinde

All Rights Reserved. No part of this publication can be stored in any retrieval system or reproduced in any form or by any means without the prior written permission of the publisher. Any person who does any unauthorized act in relation to this publication may be liable to criminal prosecution and civil claims for damages. [The responsibility for the facts stated, conclusions reached, etc., is entirely that of the author. The publisher is not responsible for them, whatsoever.]



INTERNATIONAL TRADE & FINANCE

Dr. Shashikant Bharat Shinde

Kripa Drishti Publications, Pune.

INTERNATIONAL TRADE & FINANCE

Dr. Shashikant Bharat Shinde

Assistant Professor & HOD in Economics,
Shri Shivaji Mahavidyalaya Barshi,
Dist Solapur, Maharashtra.

Kripa-Drishti Publications, Pune.

Book Title: International Trade & Finance

Author By: Dr. Shashikant Bharat Shinde

Price: ₹575

1st Edition

ISBN: 978-81-961210-9-9



Published: March 2023

Publisher:



Kripa-Drishti Publications

A/ 503, Poorva Height, SNO 148/1A/1/1A,
Sus Road, Pashan- 411021, Pune, Maharashtra, India.
Mob: +91-8007068686
Email: editor@kdpublications.in
Web: <https://www.kdpublications.in>

© **Copyright Dr. Shashikant Bharat Shinde**

All Rights Reserved. No part of this publication can be stored in any retrieval system or reproduced in any form or by any means without the prior written permission of the publisher. Any person who does any unauthorized act in relation to this publication may be liable to criminal prosecution and civil claims for damages. [The responsibility for the facts stated, conclusions reached, etc., is entirely that of the author. The publisher is not responsible for them, whatsoever.]

INDIA'S TRADE RELATIONSHIP WITH GERMANY AFTER LIBERALISATION

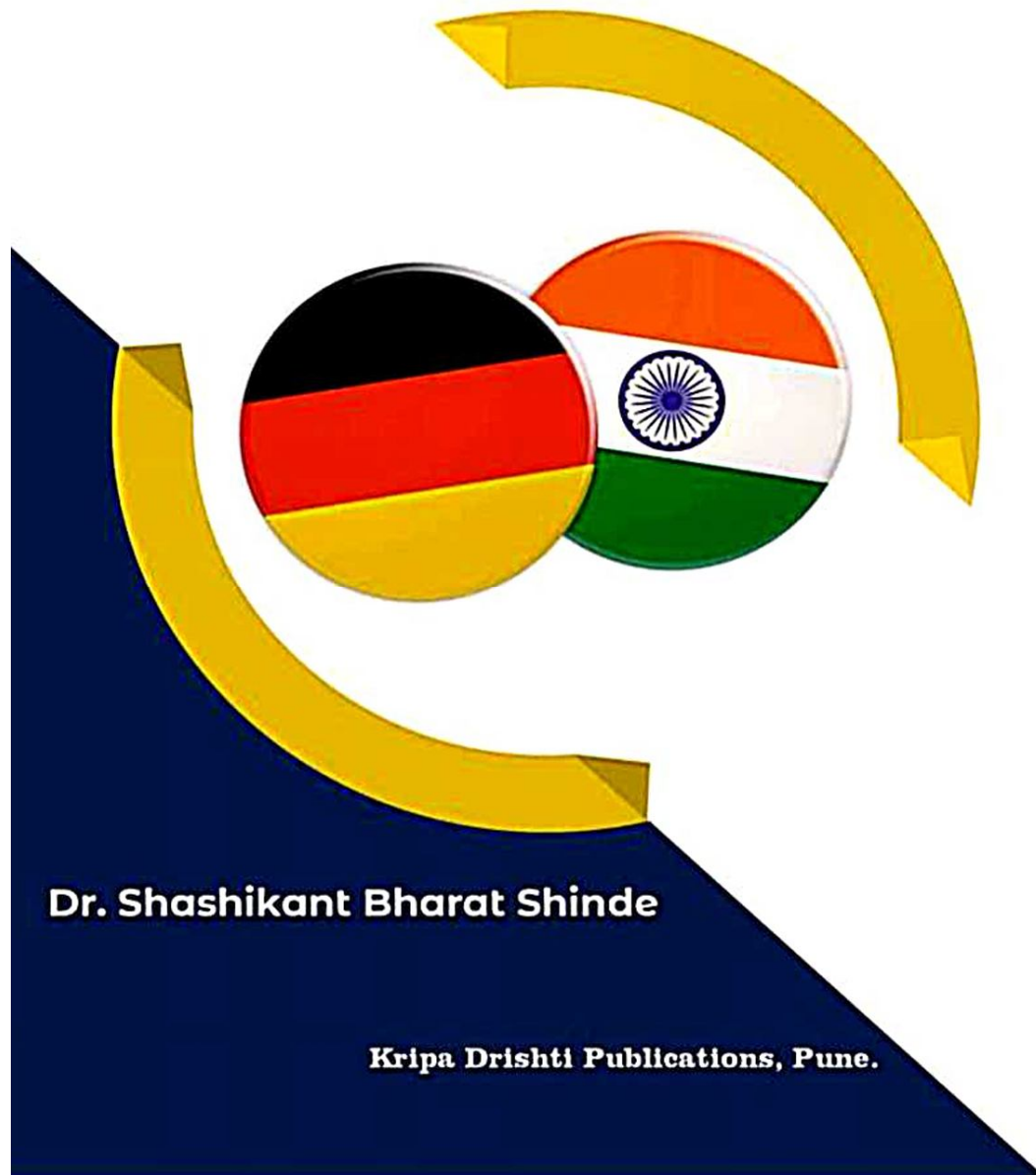

Dr. Shashikant Bharat Shinde

Kripa Drishti Publications, Pune.

INDIA'S TRADE
RELATIONSHIP WITH GERMANY
AFTER LIBERALISATION

Dr. Shashikant Bharat Shinde
Assistant Professor & HOD in Economics,
Shri Shivaji Mahavidyalaya,
Barshi, Dist-Solapur, Maharashtra.

Kripa-Drishti Publications, Pune.

Book Title: **India's Trade Relationship with Germany After Liberalisation**

Author By: **Dr. Shashikant Bharat Shinde**

Price: ₹699

1st Edition

ISBN: 978-81-19149-57-5



Published: **August 2023**

Publisher:



**KRIPA DRISHTI
PUBLICATIONS**

Kripa-Drishti Publications

A/ 503, Poorva Height, SNO 148/1A/1/1A,
Sus Road, Pashan- 411021, Pune, Maharashtra, India.
Mob: +91-8007068686
Email: editor@kdpublications.in
Web: <https://www.kdpublications.in>

© Copyright Dr. Shashikant Bharat Shinde

All Rights Reserved. No part of this publication can be stored in any retrieval system or reproduced in any form or by any means without the prior written permission of the publisher. Any person who does any unauthorized act in relation to this publication may be liable to criminal prosecution and civil claims for damages. [The responsibility for the facts stated, conclusions reached, etc., is entirely that of the author. The publisher is not responsible for them, whatsoever.]



LABOUR WELFARE (I D S)

DR. SHASHIKANT BHARAT SHINDE

Kripa Drishti Publications, Pune.

LABOUR WELFARE (I D S)

Dr. Shashikant Bharat Shinde

Assistant Professor & HOD Economics,
Shri Shivaji Mahavidyalaya Barshi,
Solapur, Maharashtra.

Kripa-Drishti Publications, Pune.

Book Title: Labour Welfare (I D S)

Author By: Dr. Shashikant Bharat Shinde

Price: ₹599

1st Edition

ISBN: 978-81-971650-2-3



Published: March 2024

Publisher:



Kripa-Drishti Publications

A/ 503, Poorva Height, SNO 148/1A/1/1A,
Sus Road, Pashan- 411021, Pune, Maharashtra, India.
Mob: +91-8007068686
Email: editor@kdpublishations.in
Web: <https://www.kdpublishations.in>

© Copyright Dr. Shashikant Bharat Shinde

All Rights Reserved. No part of this publication can be stored in any retrieval system or reproduced in any form or by any means without the prior written permission of the publisher. Any person who does any unauthorized act in relation to this publication may be liable to criminal prosecution and civil claims for damages. [The responsibility for the facts stated, conclusions reached, etc., is entirely that of the author. The publisher is not responsible for them, whatsoever.]

18 3	Dr Shashikant Bharat Shinde	Climate Resilient and Sustainable Agriculture	DGET	2023	978-81- 961210-2-8
---------	--------------------------------	--	------	------	-----------------------

IMPACT FACTOR : 6.143

ISSN 0975-5020



ENTIRE RESEARCH

Vol- XV, Issue- I, March 2023, Price- ₹ 1000



Multi-Disciplinary

International Research Journal

INDEXING WITH ISRA
(PEER REVIEWED AND REFEREED)

CONTENTS

Sr. No	Title of the Paper	Pg. No
1	A Brief study on the Importance of Real Income, Renewable Energy Consumption, and Energy Investment in India's Emission Reduction - Prof. B. D. Patil	1
2	Science Teachers' opinions on the Education for Sustainable development-based learning to School Children - Prof. Amit Arvind More	8
3	Quantitative Study on Role of Fintech In India due to Covid 19 - Dr. Ms. Vandana Arun Sharma	14
4	Going Ga Ga over Yoga: A Modern Trend & Approach in Education - Dr. Ms. Bhavika Karkera & - Ms. Shubha Shah	22
5	The Impact of E-Learning on Students - Dr. Kamran Abbas Mirza	30
6	Climate Resilient and Sustainable Agriculture - Dr. Shashikant Shinde	35
7	Indian Education System - a big Thought Process - part of BHARAT EK MAHASATTA - Mr. Mangesh Raut	46
8	Cross-Cultural Management at Workplace: Suggestions to Overcome - Ms. Asha Agrawal	50
9	A Study of Investment Behavior of Working Women in Thane Area - Ms. Bhakti Pawaskar	56
10	Adaptation of Human Resource Management to New Environment Post Covid-19 - Ms. Harshada Rambhau Shinde Kadam	63
11	Globalization of the Indian Organic Product Industry - Ms. Himani Apte	66
12	A Study of the Impact of Digitalization on the Lecturers - Ms. Jyoti Dwivedi & - Ms. Shruti Bhosle	69
13	5 G- Enabled Education: Research on the impact of e-learning in higher education - Ms. Nivedita Mankar & - Mr. Swapnil Mankar	78

Climate Resilient and Sustainable Agriculture

Author's Name: Dr. Shashikant Shinde

ABSTRACT

This research's primary purpose or aim is to present climate resilient and sustainable agriculture information. This Paper covers various factual information about the factors related to Climate Resilient crops responsible for Sustainable Agriculture in different climate-prone countries. The Study is entirely Secondary based and follows a scoping review. The Methodology used here for preparing the scoping review is Prisma Methodology. To deal with environmental challenges like drought, heat, flooding, and salinity, small-scale farmers have turned to climate-resistant crops and cultivars, as shown by a descriptive analysis of 202 publications. Drought tolerance was the most common feature in our dataset, followed by water efficiency. Following education levels of household heads, farmers' access to inputs—especially seeds and fertilizer—and the socio-economic condition of farming families, our analysis indicated that extension services and outreach were the most important drivers of adopting climate-resilient crops. About 53% of research found that factors such as race, gender, age, marital status, and ethnicity influenced whether or not climate change adaption types or crops were adopted. It was found that a number of possible approaches and interventions could lead to a greater uptake of climate-resilient crops and a decrease in their unpopularity.

KEYWORDS

Climate Resilient, Sustainable Agriculture, PRISMA

Introduction

"Climate Resilient Sustainable Agriculture (CRSA)" is a beneficial strategy for addressing both the climate and food crises. CRSA proposes to fill in the gaps in current agricultural mitigation and adaptation programs by highlighting the actual preferences, wants, and awareness of farming social groups themselves. CRSA prioritizes the right to food, nature sustainability, and long-term community adaptability to diminish food anxiety at the local tier and make a contribution to an effective climate change strategy for both country's initiatives that endorse consciousness and sustainability in agricultural systems. Although agroecology holds great promise for combating climate change in the long term, wealthy countries and multilateral organizations are ignoring the field. Instead, they're promoting "false solutions" like biogas, carbon markets, and soil carbon absorption packaged under the banner of "Climate-Smart Agriculture" in order to shift the obligation and prevention burden onto poor countries and societies.

Climate-Resilient Agriculture (CRA) is a strategy that uses existing natural resources sustainably in crop and livestock production systems to obtain long-term increases in productivity and farm income despite climate variability; it differs from Climate-Smart Agriculture (CSA) that, CSA is too advanced and smart that it doesn't allow any adverse situation of climate change over ecology as well as productivity, but CRA is an inbuilt mechanism of the system to recognize the threats that need to be responded to, with effectiveness. Climate-smart means anything which is planned effectively in advance to encounter vagaries of climate change so that its effect may be minimized. This may involve avoiding stress or tolerating stress with any set of procedures. However, climate resilience is something that is capable of tolerating the stress arising out of a set of conditions. CRA includes 3 phases, i.e.

18 4	Dr. Shriram Hanumant Vaidya	सममूल्यता ससद्ािंत की अव्ारणा	भाषा	2023	0003- 6218
---------	-----------------------------------	----------------------------------	------	------	------------

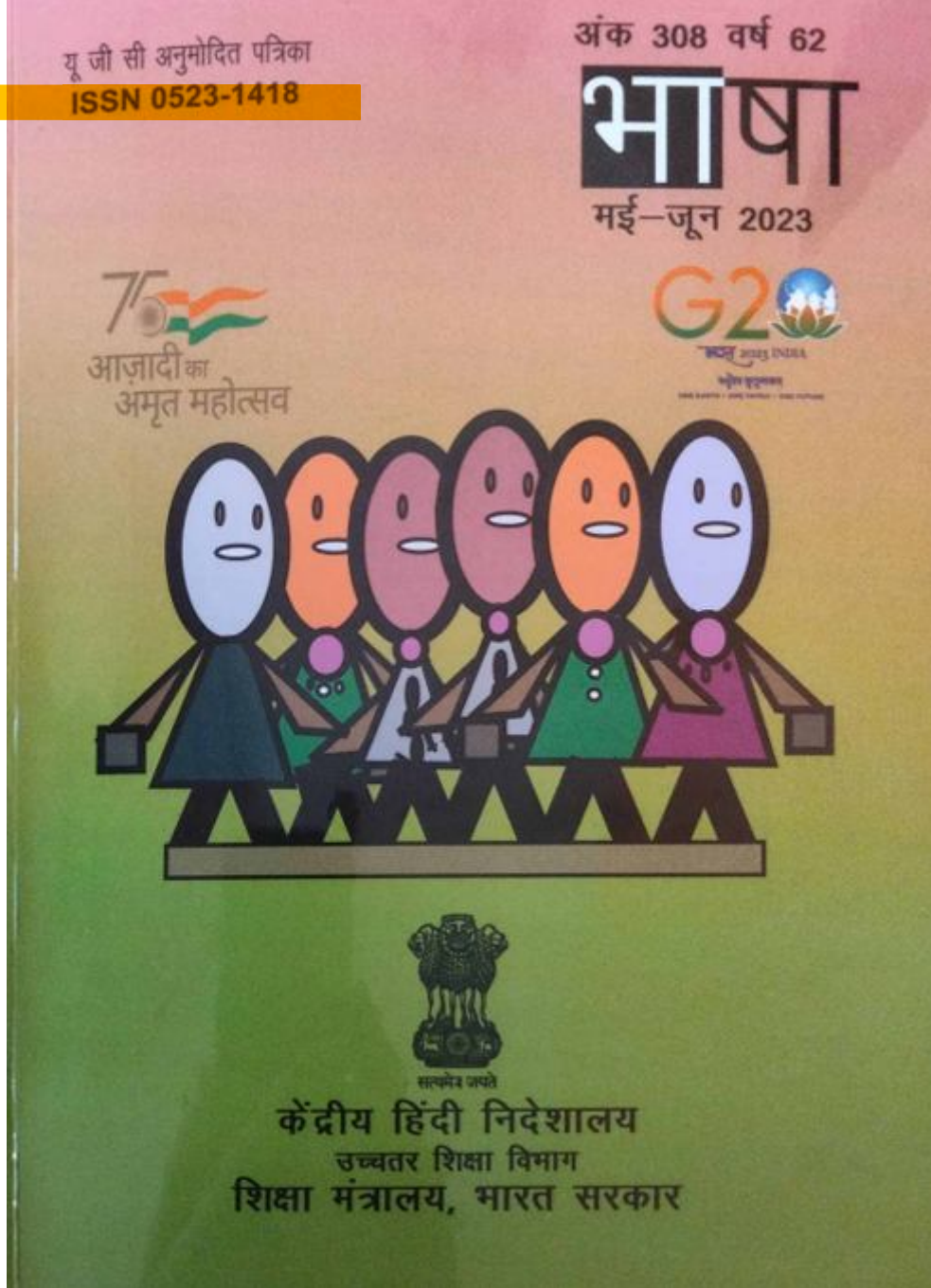

अनुक्रमणिका

निदेशक की कलम से
संपादकीय
आलेख

1. ब्रज का यात्रा साहित्य : एक दृष्टि-निक्षेप	डॉ. रामसनेही लाल शर्मा 'यायावर'	09
2. हिंदी वर्तनी की समस्याएँ	डॉ. दिनेश चमोला 'शैलेश'	15
3. बुंदेली भाषा में अर्थात् बुंदेलखंड के लोकजीवन में समयबोध	डॉ. के.बी.एल पाण्डेय	36
4. मराठी लोकगीतों में रिश्तेदारों का वर्णन	डॉ. बबन चौरे	47
5. ध्वनि सिद्धांत : विवेचन एवं प्रासंगिकता	डॉ. कमलेश सिंह	59
6. गोंड जनजाति : परिचय	डॉ. गजानन सुरेश वानखेड़े सतिश शामराव मिराशे	67
7. भाषाई समस्या से जूझते प्रवासी भारतीय (अमरीकी हिंदी कहानियों के संदर्भ में)	प्रकाश चंद बैरवा	74
8. राष्ट्रीय चेतना के कवि : बालकृष्ण शर्मा 'नवीन'	राजेंद्र परदेसी	81
9. नरेश मेहता कृत 'शबरी' खंडकाव्य का विश्लेषण (वाल्मीकि रामायण के संदर्भ में)	डॉ. दीपशिखा	86
10. दलित आत्मकथाओं में 'स्व' का बदलता चरित्र और प्रतिनिधित्व का सवाल	दिनेश कुमार वर्मा	99
1. समतुल्यता और सममूल्यता की अवधारणा	डॉ. श्रीराम हनुमंत वैद्य	109

समतुल्यता और सममूल्यता

की अवधारणा



श्रीराम हनुमत वैद्य

दो किताबें प्रकाशित। विभिन्न पाठ-पाठिकाणा में लक्ष्य प्रकाशित। संप्रति श्री शिवाजी महाविद्यालय, बाशी, सोलापूर, महाराष्ट्र में क्रियापान।

अनेक अनुवाद चिंतकों ने सममूल्यता (Equivalence) से संबंधित व्यापक विचार विमर्श किया है। स्रोतभाषा की पाठ्यसामग्री को लक्ष्यभाषा में अंतरित करते समय अनुवादक से अपेक्षा की जाती है कि मूल पाठ में जो कुछ कहा गया है, उसे भाषा एवं शैली स्तर पर सुरक्षित रखा जाए या मूल कथ्य एवं शैली को लक्ष्य भाषा में अंतरित किया जाए। किंतु स्रोत भाषा के कथ्य एवं शैली को लक्ष्यभाषा में पूर्ण रूप से अंतरित नहीं कर सकते हैं तब अनुवादक से अपेक्षा की जाती है कि स्रोत भाषा में कही हुई बात का जो प्रभाव स्रोत भाषा के पाठकों पर पड़ा है, वही प्रभाव लक्ष्यभाषा में अनूदित पाठ से लक्ष्यभाषा के पाठकों पर पड़े। इसी अनुवाद प्रक्रिया के बीच अनुवाद को भाषिक, सामाजिक-सांस्कृतिक, भौगोलिक एवं संदर्भपरक आयामों से गुजरना पड़ता है ताकि स्रोतभाषा पाठ्यसामग्री का समग्र रूप लक्ष्यभाषा में समान अभिव्यक्ति स्तर पर अनूदित हो सके। यह समान अभिव्यक्ति ही समतुल्यता सिद्धांत की अवधारणा को जन्म देती है। इस अवधारणा को प्रमुख मानकर अनेक विद्वानों ने अनुवाद सिद्धांत को स्पष्ट करने का प्रयास किया है। कृष्ण कुमार गोस्वामी अनुवाद की परिभाषा को स्पष्ट करते समय लिखते हैं कि "स्रोतभाषा में व्यक्त पाठ्य सामग्री का पुनर्सृजन लक्ष्य भाषा की पाठ्य सामग्री में निकटतम समतुल्यता के आधार पर करना अनुवाद है।"¹ डॉ. भोलानाथ तिवारी के अनुसार "एक भाषा में व्यक्त विचारों को यथासंभव समतुल्य और सहज अभिव्यक्ति द्वारा दूसरी भाषा में व्यक्त करने का प्रयास ही अनुवाद है।"² यहाँ स्रोत भाषा पाठ्य सामग्री का लक्ष्य भाषा में अर्थ निर्धारण करते समय मूल के समान सहज अभिव्यक्ति की खोज की जाती है। यह समान अभिव्यक्ति दो प्रकार की होती है। 1. मूल सामग्री का वही अर्थ देने वाली अभिव्यक्ति। 2. मूल सामग्री के निकटतम अर्थ देने वाली अभिव्यक्ति। अर्थात् अनुवाद के माध्यम से हम जिन दो भाषाओं को निकटतम लाना चाहते हैं, उसमें समानता के कई तत्व मिल सकते हैं लेकिन हर भाषा की अपनी एक निजी संरचना होती है, अपनी प्रतीक व्यवस्था होती है। साथ ही सामाजिक सांस्कृतिक भिन्नता के विभिन्न रूप

18 5	Dr B R Suryawanshi	Mahatma Gandhijinche Audyigikaran vishayak vichar	Udaygiri Bahubhashik Itihas Sanshodhan Patrika	2023	2583-8423
---------	-----------------------	--	---	------	-----------

**ONE DAY INTERDISCIPLINARY NATIONAL CONFERENCE
ON
'THOUGHTS OF MAHATMA GANDHI : YESTERDAY,
TODAY & TOMORROW'**

Organized by
Swami Ramanand Teerth Marathwada University, Nanded
&
Department of History, Economics & Philosophy
KARMAYOGI TULSHIRAM PAWAR MAHAVIDYALAYA, HADOLTI
Tq. Ahmedpur Dist. Latur (M.S.)
NAAC Accredited With 'B' Grade
Saturday 28th October 2023

Impact Factor - 7.9 (2021)

उदयगिरी बहुभाषिक इतिहास संशोधन पत्रिका ISSN: 2583-8423 (Printed)
<https://udayogit.aaasaher.org>

A Bimonthly, Refereed, & Peer Reviewed Journal of History September - October - 2023 (ISSUE No - 04)

Chief Editor
Dr. Anant N. Shinde
Udaygiri Bahubhashik Itihas
Sanshodhan Patrika

Executive Editor
Dr. Deepak Bachewar
Principal
Karmayogi Tulshiram Pawar Mahavidyalaya,
Hadolti Tq. Ahmedpur Dist. Latur

Editors
Dr. Ramesh Gangthade
Dr. Raosahab Ingle
Dr. Suvarna Tenkale

16	महात्मा गांधी व गांधी वाचा - प्रा. डॉ. सुखदेव काळे	74 - 79
17	महात्मा गांधीजीची साधनचरित्राची संकल्पना - प्रा. डॉ. लक्ष्मण कैलास शिंदे	80 - 84
18	महात्मा गांधी आणि अहिंसा - प्रा. डॉ. सुखदेव काळे	85 - 87
19	महात्मा गांधीजीचे आर्थिक व सामाजिक विचार - प्रा. डॉ. सुखदेव काळे	88 - 94
20	महात्मा गांधी यांचे वैज्ञानिक विचार - प्रा. डॉ. विठ्ठल भाऊराव	95 - 100
21	सामाजिक विकासाला संदर्भित महात्मा गांधी यांचे विचार - प्रा. डॉ. पी. पी. काळे	101 - 104
22	Thoughts of Mahatma Gandhi about Truth and Non Violence - Dr. Rakmes S. Kamble	105 - 109
23	महात्मा गांधीचे राजकीय विचार: एक विशेषात्मक अभ्यास - प्रा. डॉ. सुखदेव शिंदे	110 - 114
24	महात्मा गांधीजीचे स्त्री समानतावादी विचार - सुखदेव सुनी काळानी	115 - 117
25	महात्मा गांधी और नई राष्ट्रीय गांधीजी के दुनियावी शिक्षा की समीक्षा करते हुए प्रास्ताविक लिखित - प्रा. डॉ. वीणा बरी	118 - 121
26	सामाजिक न्याय व महात्मा गांधी - सारंग रमेश मुळगाव	124 - 130
27	महात्मा गांधी की मानवतावादी विचारधारा - प्रा. डॉ. मनीषा काठक	131 - 134
28	महात्मा गांधी यांचे अहिंसा विचारक विचार - प्रा. वेणुगुण सुंदर व प्रा. डॉ. सावित्री सोमेश्वर	135 - 139
29	महात्मा गांधीजींचे औद्योगिकीकरण विचारक विचार : एक अभ्यास - प्रा. डॉ. सुखदेव शिंदे	140 - 143
30	गांधीजी का राष्ट्रीय विचार का दृष्टिकोण - प्रा. डॉ. शोभाका महेसाकर	144 - 149
31	भारत देशातील महान नेते महात्मा गांधी - प्रा. डॉ. मधुकर विठोबा काळे	150 - 155

18 6	Dr. Vijayanand Shivalal Nimbalkar	राजर्षी शाहू महाराज विचार व कार्य	Worldwide International Inter Disciplinary Research Journal	2023	2454-7905
---------	--	-----------------------------------	--	------	-----------

International Inter Disciplinary Research Journal (A Peer Reviewed Refereed) ISSN - 2454 - 7905

राजर्षी शाहू महाराज – विचार व कार्य

प्रा. डॉ. श्री. निंबाळकर व्ही. एम.
श्री शिवाजी महाविद्यालय, बाशी, जि. सोलापूर

आधुनिक महाराष्ट्राच्या इतिहासात आपल्या शैक्षणिक सामाजिक आर्थिक कार्यांच्या द्वारे बहुजन समाजाला कळून त्यांची सर्वांगीण क्षेत्रात प्रगती घडवून आणणारे प्रजाहितवक्ष सत्ताधीश म्हणजे राजश्री छत्रपती शाहू महाराज होत. विचारपूर्वक स्वीकारलेल्या सामाजिक किंवा राजकीय तत्वांच्या बाबतीत कोणतीही तडजोड न करता या तत्वांची अंमलबजावणी करण्यासाठी आवश्यक असलेले असामान्य मानसिक धैर्य छत्रपती शाहू महाराजांबद्दल होते. एक आदर्श राजा बहुजन समाजाचा नेता म्हणून असलेली त्यांची लोकप्रियता शेवटपर्यंत टिकली. पूर्वीच्या काळामध्ये महाराष्ट्रामध्ये उच्च मानले गेलेल्या जातीने आपले सर्वांगीण वर्चस्व निर्माण केले होते हे वर्चस्व टिकविण्यासाठी बहुजन समाजावर निरनिराळी सामाजिक व धार्मिक बंधने लादलेली होती या काळात बहुजन समाजाची सुटका करून त्याला सुशिक्षित बनविण्याचे जागृत करण्याचे व प्रगत बनविण्याचे छत्रपती शाहू महाराजांनी केले. त्यांच्या या कार्यामुळेच असामान्य व्यक्तिमत्त्वाचा बहुजन समाजाचा लोकनेता म्हणून त्यांना लोकप्रियता मिळाली. छत्रपती शाहू महाराज हे जन्मतः राजघराण्यातील नव्हते ते कागलच्या घाटगे घराण्यातील होते त्यांचा जन्म २६ जुलै १८७४ रोजी झाला. त्यांच्या जनक पिता व मातेचे नाव श्रीमंत जयसिंगराव उर्फ आबासाहेब घाटगे व श्रीमंत राधाबाई साहेब असे होते. शाहू महाराजांचे मूळ नाव यशवंतराव होते त्यांचे हे घाटगे घराणे विजापूरकरांच्या दरबारात छत्रपती शिवाजी महाराजांच्या कारकिर्दीत व पेशव्यांच्या काळात असामान्य पराक्रमाविषयी प्रसिद्ध होते. कागल चा परगना त्यांना मेहेर नजर म्हणून मिळालेला होता. निराम सजेंगराव घाटगे व त्यांचे चिरंजीव हिंदुराव यांनी पेशवे काळात पराक्रम केला हिंदुरावांना मूल नसल्याने त्यांची पत्नी पार्वती बाई यांनी केनवडेकर घराण्यातील सखाराम बापू यांना दत्तक घेतले तेथेच ते निपुत्रिक व अनाथपुत्र ठरले म्हणून त्यांच्या पत्नी सुंदराबाई यांनी कागलकर धाकट्या पतीचे अधिपती श्री नारायण बाबासाहेब यांना घोरले चिरंजीव श्री आबासाहेब यांना दत्तक घेतले हे छत्रपती शाहू महाराजांचे बडील होत मुघोळच्या पत्नीच्या राधाबाई साहेब या छत्रपती शाहू महाराजांच्या मातोश्री होत. सन १७०८ मध्ये कोल्हापूरचे स्वतंत्र राज्य स्थापन झाले. त्यानंतर सत्तेवर वंशपरंपरेने छत्रपती चौथी शिवाजी हे सत्ताधीश बनले छत्रपती चौथे शिवाजी यांना वेडसर ठरवून इंग्रजांनी अहमदनगरच्या किल्ल्यात ठेवले व त्यांच्या जीवनाचा तथेच अंत झाला कोल्हापूरचे छत्रपती चौथे शिवाजी यांच्या अकालीनिधनापूर्वी कागलचे अधिपती श्रीमंत आबासाहेब यांची कोल्हापूरचे रिजल्ट म्हणून नेमणूक झाली. रिजल्ट म्हणून काम करताना आबासाहेबांनी जमीन महसूल विषयक कामे शेतीला लागीपूरवठ्याची सोय शाळांची निर्मिती व आर्थिक सहाय्य कार्याला महत्त्व दिले. कोल्हापूर संस्थानात शांतता व व्यवस्था स्थापन केल्यामुळे त्यांच्या कार्याविषयी समाजात विश्वास निर्माण झालेला होता. कोल्हापूर संस्थांचे राजे या शिवाजी महाराज यांच्या इंग्रजांनी केलेल्या प्रचंड छळांमुळे अहमदनगरच्या किल्ल्यात सण १८८३ साली त्रिक अवस्थेत मृत्यू झाला. म्हणून कोल्हापूर संस्थांचा कारभार चालविण्यासाठी दत्तक घेण्याची गरज निर्माण झाली या दृष्टीने हालचालींना सुरुवात झाली छत्रपती चौथे महाराज यांच्या पत्नी आनंदीबाई साहेब यांनी लक्षात घाटगे घराण्यातील जयसिंगराव उर्फ आबासाहेब घाटगे यांच्या ज्येष्ठ पुत्र यशवंतराव याला दत्तक

I - ISSUE -LXXX March 2023 SJIF Impact Factor : 8.024 Page - 167

18 7	Mr. Kulkarni Rahul Hanmant	Technology Related Infrastructure in LIC departments	Library Scholar	2023	2583-2549
---------	----------------------------------	---	-----------------	------	-----------

Volume : 3 (2023)
Special Issue : 1 (March)

ISSN
2583-2549

LIBRARY SCHOLAR
International Peer-Reviewed Journal of Library Science

**TECHNOLOGY RELATED INFRASTRUCTURE IN LIS
DEPARTMENTS**

Dr. Chaure Anjali
Uma Mahavidyalaya,
Pandharpur

Mr. Kulkarni Rahul
Shri Shivaji Mahavidyalaya,
Pandharpur

Abstract: *Now a days it is very easy to install a any APP in our mobile system. And for that we get very enormous benefits from the technology. In Higher Education we see the technology can gave its useful hands to mankind. It is our duty to tackle this technology and gave maximum service to our users. No doubt our next generation is very known to mobile technology besides that there are very high technical machines are in market to gave a better service. As concerned with library we are having OPAC technology with the help of that user can get their book in just few seconds. Like that RFID, 3M Security system, QR code and other electronic systems are their. In this paper we discuss how the technology is used in our departments.*

Keywords: *Quality of Teaching, Digital Age, E-Resources, OPAC, QR codes*

Introduction :

In India there is now a new mantra 'information and communication technologies (ICTs). In a burst of 'technology as solution' enthusiasm not seen since the green revolution, ICTs are expected to solve a variety of problems, ranging from assuring India's place in the sun to limitations of ICTs in poverty alleviation. Poverty alleviation is not a matter of service delivery, but one of enhancement of agency of the poor, based on the transformation of class, caste, ethnic and gender relations within which the poor exist. establishing good governance and alleviating poverty.

Indian higher education system is world's third largest education system (NIRF 2015; Sharma and Sharma 2015). It is witnessing interesting, positive and purposeful changes. In the last few years India has become more advanced economically, technologically, medically, socially and with this change, the aspirations of its young people are also changing. The young and intelligent youth of India have become more discerning and demanding. Moreover, the demographic constitution of India is inclining towards the youth. With the median age of the Indian population at 27.9 years and half of the Indian population (53.7%) being below 25 years of age (Census India 2011). It can rightly be said that 'the oldest nation on earth is about to become the youngest country of the world'.

Quality of Teaching and Learning :

The Quality is a much compounding problem to look at various aspects of higher education . yet arguably there is acute shortage of faculty, rigid outdated curricula, absence of employer engagement, and low scope for interdisciplinary learning. Students still have low

Published in Collaboration With
Yeshwant Mahavidyalaya, Nanded
www.researchhub.org.in/library-scholar !! Email : libraryscholar21@gmail.com

18 8	Dr. Bhanje Vijaykumar Pralhaddrao	Itihaas lekhanamadhe Annals parampareche yogdan.	2023	2278- 9308
---------	---	--	------	------------



B.Aadhar International Peer-Reviewed Indexed Research Journal

Impact Factor -(SJIF) -8.632, Issue NO, (CCCXCVIII) 398-B

ISSN :
2278-9308
March ,
2023

इतिहास लेखनामध्ये अॅनल्स परंपरेचे योगदान

डॉ. विजयकुमार प्रल्हादराव भांजे

सहाय्यक प्राध्यापक व इतिहास विभागप्रमुख कर्मवीर मामासाहेब जगदाळे
महाविद्यालय, बारशी, ता. बारशी जि. धाराशिव, मो.नं. ९७६२२७७२५९

प्रास्ताविक:-

इतिहास ही एक ज्ञानशाखा आहे. इतिहासाची व्याख्या जस-जशी वाढत गेली. त्याचप्रमाणे इतिहासलेखन समृद्ध होत गेले. त्यामध्ये नवनीवन विचारप्रवाह, संप्रदाय, दृष्टीकोन निर्माण झाले. इतिहासाच्या प्रत्येक कालखंडात मानवाने जिज्ञासेपोटी स्वतःसंबंधी जाणण्याचा प्रयत्न केलेला दिसून येतो. कालौघान इतिहास लेखनाच्या संज्ञेत विविध दृष्टिकोनातून लेखन झाले. त्या लेखन परंपरेतील एक परंपरा म्हणजे अॅनल्स इतिहासलेखन होय. आधुनिक कालखंडामध्ये इतिहासलेखन शास्त्रात एक नवीन लेखन परंपरा अॅनल्स (Annals) च्या रूपाने २० व्या शतकात निर्माण झाली. या शाखेचा प्रसार रशिया, युरोप, अमेरिका, ब्राझील या देशात प्रामुख्याने झालेला आहे. या परंपरेतील इतिहासकार हे बुद्धीवंत गटात समाविष्ट होणारे व्यासंगी व शास्त्रीय दृष्टीकोनाचे असल्याने ते कोणत्याही सैद्धांतिक भूमिकेला बांधील नसल्याने त्यांनी इतिहासलेखनाला नवा आशय व नवीन पध्दती यांची देणगी दिली.

Annals या शब्दाचा शब्दशः अर्थ आहे. 'वार्षिक नोंदी' इ.स. १९२९ मध्ये Annals फ्रान्समध्ये 'अॅनल्स' नावाचे नियतकालिक होते. त्यामुळे या विचारसरणीला The Annals School of Thought किंवा Annals परंपरा म्हणूनही संबोधले जाते. इ.स. १९४६ पासून Annals: Economic, Societies, Civilisations हे नियतकालिक नवीन नावाने सुरू असून या नियतकालिकाने आर्थिक, सामाजिक व सांस्कृतिक क्षेत्रात संशोधनपर लिखाण प्रसिध्द केले आहे. या इतिहास लेखन परंपरेचा पाया फ्रेंच इतिहासकार हेन्री बर, ल्यूसियल फेब्वेर व फर्डिनांड ब्रांडेल यांनी रचलेला आहे, ते पुढीलप्रमाणे

❖ अॅनल्स परंपरेची हेतू व भूमिका:-

अॅनल्स नियतकालिकाच्या स्थापनेच्या वेळी मार्श ब्लॉय व फेब्वेर यांनी या परंपरेचे हेतू काय आहेत हे स्पष्ट केले आहे ते पुढीलप्रमाणे -

- १) फ्रान्समध्ये जनसंपर्कासाठी नियतकालिकेची सुरुवात करून माहिती व ज्ञानाचा प्रसार करणे.
- २) पारंपरिक इतिहासाची चौकट मोडून इतिहासाचे घटनाधिष्ठित स्वरूप बाजूला सारून इतिहासातून गलकालीन मानवी समाजाचे संबंध चित्रण करणे.
- ३) इतिहासाशी निगडित असणाऱ्या समाजशास्त्र, अर्थशास्त्र, भूगोल इत्यादी ज्ञानशाखांचा अभ्यास करणे.
- ४) इतिहासाला स्वायत्तता (Autonomy) मिळवून देण्याचा प्रयत्न करणे.
- ५) इतिहासाला मानवी समाजाच्या सर्वांगीण व सर्वकष अध्ययनाचे शास्त्र बनविते.

अॅनल्स विचार परंपरेवर प्रत्यक्ष ज्ञानवादी विचारांचा प्रभाव असून ही विचारसरणी आर्थिक रचनेचा व समाजातील दुर्लक्षित गटांचा विचार करित असल्याने ही विचारधारा मार्क्सवादाशी जुळणारी आहे. अॅनल्सच्या अभिनव भूमिकेची बीजे ऑगस्ट कॉमन्स व एमिल डरखाईम यांनी मांडलेल्या भूमिकेत निदर्शनास येतात. ते पुढीलप्रमाणे आहेत.

- १) अॅनल्स गटाची, भूमिका 'समग्र इतिहास' (Total History) म्हणून इतिहास क्षेत्रात ओळखली जाते.
- २) फक्त राजकीय घडामोडी म्हणजे मानवी जीवन नाही, तर मानवी जीवनाचे विविध घटक असून ते केवळ परस्पर संलग्न नसून परस्परावलंबी आहेत.
- ३) इतिहास हा गतकालीन मानवी समाजाचा आरसा असून मानवी समाजाचा संपूर्ण, सर्वांगीण

गांधीविचार : प्रभाव आणि सद्यःस्थिती

डॉ. विजयश्री गवळी

प्रस्तावना

जग आज विविध स्वरूपाच्या अन्याय, उत्पीडन आणि शोषण यांमुळे त्रस्त झालेले पाहावयास मिळते. सत्तेच्या कचाट्यात जगाचा श्वास गुदमरून राहिला आहे. युद्धे आणि शस्त्रास्त्रांच्या अभिशापाने ते त्रासून गेले आहे. विज्ञान, सत्ता, संपत्ती- स्वार्थ यांच्या हातात ते विकले गेलेले आहे. 'महात्मा गांधी युग' हे जागतिक संकटांमधून बाहेर पडण्याच्या आणि सुटण्याच्या मानवी प्रयासाचे प्रतीक होते. गांधी शरीररूपाने गेले; पण विचाररूपाने अमर आहेत, हे कळून येते.

वर्तमानकाळात जो जागतिक संघर्ष निर्माण झाला आहे. त्यामध्ये युक्रेन-रशिया संघर्ष, पॅलेस्टाईन - इस्त्राईल संघर्ष हा दहशत निर्माण करणारा, मानवी संहार करणारा आहे. तसेच उत्तराखंड जळतय.... २०० स्त्रियांची नग्न धिंड काढून त्यांना जिवंत जाळले गेले. हे भयानक असून या पाठीमागे धर्मा-धर्मातील तेढ हेच प्रमुख कारण आहे. आजची युद्धखोर स्थिती ही मानवी विनाशाकडे चाललेली दिसते. हे थांबवणे गरजेचे आहे. अशा परिस्थितीत सर्व राष्ट्रांनी महात्मा गांधींचे विचार स्वीकारले तर जग शांततेच्या दिशेने वाटचाल करेल, हा आशावाद वाटतो. जागतिक शांतता साधायची असेल तर गांधीविचारच जगाला तारतील तेव्हाच संपूर्ण जग सुखी झालेले पाहावयास मिळेल.

उद्दिष्टे

१. महात्मा गांधींची वैचारिक जडणघडण मांडणे.
२. गांधींनी सांगितलेले सामाजिक, आध्यात्मिक, राजकीय, लष्करविषयक विचार समजून घेणे.
३. गांधींनी सांगितलेल्या शेती, यंत्र-उद्योग, आरोग्य, शिक्षण अशा विविध विषयांतील सुसूत्रता सांगणे.
४. ग्रामराज्यातूनच विश्वशांती निर्माण होईल हा विचार स्पष्ट करणे.
५. गांधींचे विचार अंमलात आणले तरच विश्वशांती नांदेल.

गांधींची वैचारिक जडणघडण

महात्मा गांधींच्या वैचारिक जडणघडणीमध्ये रायचंदभाई, धोरो, रस्किन, टॉलस्टॉय या त्यांच्या गुरूंचे योगदान मोठे आहे. टॉलस्टॉयच्या 'Kingdom of God

19 0	Dr. Chaudhari Nilopharbanu Mahebab Shaikh	Mukti bodh ke kavya mein samajwad	2023	2278- 9308
---------	--	-----------------------------------	------	------------

B.Aadhar' International Peer-Reviewed Indexed Research Journal
Impact Factor - (SJIF) - 8.632, Issue NO, (CDVI) 406- B

ISSN :
2278-9308
April,
2023

मुक्तिबोध के काव्य में समाजवाद

Dr. चौधरी निलोफर महेबुब

हिंदी विभाग, श्री. शिवाजी महाविद्यालय, मोबाईल नंबर: 93265429968

मुक्तिबोध समाजवादी समाज में व्यक्ति-स्वातंत्र्य और विश्व समाजवादी व्यवस्था में राष्ट्रीय स्वातंत्र्य दोनों के समर्थक थे, बल्कि इस स्वातंत्र्य को समाजवाद की कसौटी मानते थे। समाजवाद शब्द समाज की एक व्यवस्था के प्रकट करने के साथ ही इस व्यवस्था के साधन की ओर भी इशारा करता है। समाजवाद का अर्थ है 'समाज स्वामी हो। समाजवाद का अनुवाद अंग्रेजी में 'सोसियलिज्म' सोसायटी की प्रधानता समझना ठीक है। समाजवादी व्यवस्था में नागरिकों के अपने अनेक अधिकृत अधिकार होते हैं। सभी नागरिकों को गौरव और अधिकारों में जन्मजात स्वतंत्रता और समानता प्राप्त है। नागरिकों को परस्पर अधिकारों और आजादियों को प्राप्त करने का हक है और इस मामले में जाति, वर्ण, लिंग, भाषा, धर्म, राजनीति तथा अन्य विचार प्रणाली किसी देश या समाज विशेष में जन्म संपत्ति या किसी प्रकार की अन्य मर्यादा आदि के कारण भेदभाव का विचार न किया जायेगा।

प्रत्येक व्यक्ति को स्वतंत्र जीवन, स्वाधीनता और वैयक्तिक सुरक्षा का अधिकार प्राप्त है। कोई भी परतंत्रता की अवस्था में नहीं रह सकता। किसी को भी शारीरिक यातना नहीं दी जा सकती और न किसी के प्रति निर्दय, अमानुषिक या अपमानजनक व्यवहार किया जा सकता। प्रत्येक व्यक्ति को सर्वत्र कानून की रक्षा प्राप्त हो सकती है। कानून की निगाह में सभी समान हैं। नागरिकों ने अपने अधिकारों के लिये सदा संघर्ष किया है। संघर्ष के बिना जीवन नहीं है और संघर्ष मानव जीवन का जन्मजात साथी है। ये समग्र अधिकार समाजवादी समाज की प्रजा का मात्र लक्ष्य है।

समाजवाद की स्थापना के लिए प्रबल क्रान्ति करनी चाहिए। उस समय हिंसा-अहिंसा, नीति-अनीति आदि के संबंध में सोचना व्यर्थ सिद्ध होगा। सर्वहारा को संघटन में प्रवृत्त होना अनिवार्य हो जाता है। उत्पादन की समग्र सामग्री का समाजीकरण हो जायेगा। सब कुछ समाज का होगा, हर व्यक्ति समाज के हित में अपना हित समझकर श्रम करता रहेगा। संपूर्ण शोषण जाल लुप्त हो जायेगा। व्यक्तिगत लाभ की अपेक्षा सामाजिक लाभ को ही प्रधानता प्राप्त होगी। सामाजिक व्यवस्था का पुनर्निर्माण अपेक्षित है। मुक्तिबोध ने मार्क्सवादी होने की हैसियत से अनेक समाजवादी विचारों को अपनी विभिन्न कविताओं में अभिव्यक्त किया है।

'व्यक्ति मुक्तिबोध के ध्यान में हमेशा रहा है। वे ऐसे समाज की परिकल्पना से संचलित होते रहे, जिसमें व्यक्ति और समान के हितों के बीच अंतविरोध न हो, व्यक्ति का विकास सामाजिक विकास को समृद्ध करे और सामाजिक विकास व्यक्ति के विकास को। उन्होंने उस समाज के आदर्श को कभी विस्मृत नहीं किया, जिसकी विशेषता 'कम्युनिस्ट घोषणापत्र' में यह बतलाई गई थी कि उसमें व्यक्ति की स्वतंत्र प्रगति समष्टि को स्वतंत्र प्रगति की शर्त होगी। लेखक के रूप में उनका लक्ष्य वह समाज था, जिसमें व्यक्ति अपने और अपने परिवार को अस्तित्व रक्षा के आर्थिक संघर्ष में ही अपने को समाप्त न कर दे और उसकी सृजनात्मक क्षमता सामाजिक प्रगति में योग दे। उनका आदर्श यह समाज था, जिसमें किसी को न किसी का व्यक्ति स्वातंत्र्य खरीदने का हक हो, न किसी को अपना व्यक्ति स्वातंत्र्य बेचने की बाध्यता

मुक्तिबोध उस व्यक्ति-स्वातंत्र्य के विरोधी थे, जो समाजवाद के मार्ग में बाधक बनता है। उन्हें व्यक्तिस्वातंत्र्य अथवा जनतंत्र अभीष्ट था, पर समाजवाद की कीमत पर नहीं। वे ऐसा समाज चाहते थे जिसमें समाजवाद और जनतंत्र का समन्वय हो यानी जनकर या समान जनतंत्र। 'अंतरात्मा और पक्षधरता शीर्षक लेख में उनके शब्दांतव्य है। जो व्यक्तिस्वातंत्र्य समाजवाद और जनतंत्र के समन्वय में बाधक हो, या इन दोनों में से किसी एक का भी उत्सर्ग करने के

19 1	Dr. Shriram Hanumant Vaidya	अनुवाद और रोजगार की संभावनाएं	2023	2454- 2725
<p data-bbox="402 281 665 308">जनकृति वर्ष 8, अंक 91, नवंबर 2022</p> <p data-bbox="997 281 1143 308">ISSN 2454-2725</p> <p data-bbox="591 378 958 415">अनुवाद और रोजगार की संभावनाएं</p> <p data-bbox="915 417 1143 455">डॉ. श्रीराम हनुमंत वैद्य</p> <p data-bbox="844 457 1143 493">श्री शिवाजी महाविद्यालय बारशी,</p> <p data-bbox="857 497 1143 535">तहसील बारशी, जिला-सोलापूर</p> <p data-bbox="997 539 1143 575">पिन- 413411</p> <p data-bbox="925 579 1143 617">दूरभाष-9657243507</p> <p data-bbox="802 621 1143 659">मेल- svaidya2012@gmail.com</p> <hr/> <p data-bbox="402 667 477 701">सारांश</p> <p data-bbox="402 705 1146 1155">आज वैश्वीकरण के इस युग में किसी भी देश, भाषा या व्यक्ति को विश्व की तमाम उपलब्धियों से जुड़ने के लिए अनुवाद से बेहतर मार्ग उपलब्ध नहीं है। वर्तमान में रोजगार की संभावनाओं से संबंधित विमर्श किया जाए तो ज्ञात होता है कि विगत कई वर्षों से सरकारी नौकरियां नहीं निकल रही है। वर्तमान समय की बात करें तो कई जगहों पर सीएचबी (Clock Horse Basic) नीतियों से नियुक्तियां हो रही है या अतिथि और तदर्थ पदों की बातें हो रही है। इन सभी परिस्थितियों से स्पष्ट होता है कि केवल परंपरागत शिक्षा पर निर्भर न होकर व्यवसायिक या रोजगार परक शिक्षा की ओर ध्यान देना आवश्यक है। अनुवाद एकमात्र क्षेत्र है, जिसमें संपूर्ण विश्व समा जाता है। इसलिए उसमें रोजगार की संभावनाएं भी अधिक रही है। अनुवाद व्यवसायिक पाठ्यक्रम की उपाधि प्राप्त करने पर रोजगार की संभावनाएं महसूस होने लगती है, केवल कड़ी मेहनत करने का दृढ़ निश्चय होना चाहिए।</p> <p data-bbox="402 1159 1143 1234">बीज शब्द:- अनुवाद, रोजगार, वैश्वीकरण, संचार, विज्ञापन, दुभाषी, आशु, डबिंग, अवसर, तदर्थ, भ्रमण</p> <hr/> <p data-bbox="402 1243 542 1276">शोध आलेख</p> <p data-bbox="402 1281 1146 1444">आज वैश्वीकरण एवं भूमंडलीकरण के इस युग में अनुवाद की महत्ता एवं प्रासंगिकता बढ़ गई है। वही रोजगार की दृष्टि से अत्यंत कारगर सिद्ध हो रही है। अनुवाद का सूक्ष्म ज्ञान प्राप्त करने से निम्न रोजगार की संभावनाएं उपलब्ध हो सकती हैं। वह क्षेत्र निम्नानुसार है।</p> <p data-bbox="402 1449 581 1482">जनसंचार माध्यम</p> <p data-bbox="402 1507 1146 1583">जनसंचार माध्यम का एक विशिष्ट संसार होता है, जिसमें सूचनात्मक साहित्यिक, मनोरंजन, राजनीति, मनोरंजन, बाजार, खेल, वाणिज्य, संपादकीय, ध्वन्यात्मक,</p> <p data-bbox="1036 1671 1143 1698">जनकृति 450</p>				

19 2	Dr. Shriram Hanumant Vaidya	स्वाधिनता आंदोलन और हिंदी उपन्यास	2023	2278- 9308
---------	-----------------------------------	-----------------------------------	------	------------

B.Aadhar Peer-Reviewed & Refereed Indexed Multidisciplinary International Research Journal



Impact Factor -(S,JIF) –8.575, Issue NO, (CCCLXXXIII) 383- A

ISSN :

2278-9308

January,
2023

स्वाधिनता आंदोलन और हिंदी उपन्यास

डॉ. श्रीराम हनुमंत वैद्य

सहायक अध्यापक, हिंदी विभाग, श्री शिवाजी महाविद्यालय बार्शी, तहसील- बार्शी, जिला- सोलापूर

पिन- 413 411, दूरभाष- 9657243507, मेल- svaidya2012@gmail.com

शोध सारांश –

अंग्रेजों की नीतियों से असंतुष्ट होकर देश के अनेक राजाओं ने 1857 में जो व्यापक विद्रोह किया था, उसे भारत का प्रथम स्वतंत्रता संग्राम कहा जाता है। भले ही इस स्वतंत्रता संग्राम को अंग्रेजों ने कुचल दिया हो किंतु हर भारतवासियों के हृदय में विद्रोह की ज्वाला को उन्होंने जलाया था। अंग्रेजों की इस दमन नीतियों से साहित्य अछूत नहीं रह सकता है। भारत के अनेक लेखक, कवियों ने अंग्रेजों की अनैतिक घटनाओं को आधार बनाकर साहित्य लिखा है। जैसे- प्रेमचंद की 'सोजे बतन' कहानी संग्रह अंग्रेजों ने ज्वल की थी। स्वाधिनता आंदोलन से हिंदी के कई उपन्यासकार भी प्रत्यक्ष रूप से जुड़े हुए थे। यशपाल, अज्ञेय, मन्मथनाथ नाथ, जैसे अनेक साहित्यकार क्रांतिकारी के रूप में कार्य कर रहे थे। प्रेमचंद का कर्मभूमि, रंगभूमि, गवान, अज्ञेय का शेखर एक जीवनी, यशपाल का झूटा सच, देशद्रोही, दादा कामरेड, सिंहावलोकन, कमलेश्वर का सुबह, दोपहर, शाम, भीष्म साहनी का तमस, फणीश्वरनाथ रेणु का मैना आंचल, प्रताप नारायण श्रीवास्तव का बयालीस, विवेक राय का श्रेतपत्र, अमृतराय का बीज, गिरिराज किशोर का पहला गिरमिटिया आदि उपन्यासों में स्वाधिनता से संबंधित कई घटनाओं का चित्रण किया है। तो स्वाधिनता पश्चात भारत से मोहम्मद, नेताओं की स्वार्थपरता, गांधीवादी मूल्यों का विघटन आदि का चित्रण किया है। बीज शब्द – स्वाधिनता, आजादी, आंदोलन, उपन्यास, स्वतंत्रता संग्राम आदि

स्वाधिनता आंदोलन ने समस्त देशवासियों के हृदय में स्वाधिनता की ज्वाला को जलाया था। बीसवीं शताब्दी के आरंभ में ही बंगाल विभाजन के दौरान देशवासियों ने काफी प्रतिरोध किया था अपितु गोखले, लाला लाजपत राय, बाल गंगाधर तिलक एवं महात्मा गांधी जी आदि के नेतृत्व में स्वाधिनता आंदोलन का श्रीगणेश हुआ था। गांधीजी ने अहिंसा सत्याग्रह एवं सविनय अवज्ञा की सहायता से भारतीयों के मन में नवचेतना जागृत करने का कार्य किया। इसी कारणवश तत्कालीन भारतीय जनता पर जितना प्रभाव गांधीजी का था, इतना प्रभाव किसी भी दूसरे नेताओं का नहीं था। उन्होंने अहिंसात्मक आंदोलन के माध्यम से अंग्रेज शासन को जड़ से हिला दिया था। एक तरफ गांधीजी अहिंसात्मक ढंग से लड़ रहे थे, तो दूसरी तरफ गुभाष चंद्र बोस, चंद्रशेखर आजाद, भगत सिंह जैसे क्रांतिकारी अपने ढंग से अंग्रेजों से संघर्ष कर रहे थे। सन 1942 का "भारत छोड़ो आंदोलन" स्वाधिनता आंदोलन की देन है। 15 अगस्त 1947 को आजादी तो मिल गई किंतु आजादी के हर्ष के अलावा अधिक यातना और पीड़ा सहनी पड़ी थी। "कैसे दारुण क्षण थे, जब देश एक साथ हंस और रो रहा था।" अंग्रेजों ने अपनी कूटनीतिक चाल से देश को ना केवल दो भागों में बंटवारा तो किया था, साथ ही दो दिल में कटुता और वैमनस्य को जन्म दिया था।

देश को भले ही 15 अगस्त 1947 को स्वतंत्रता प्राप्त हो गई किंतु सन 1930 के पश्चात विश्व पटल पर होने वाले परिवर्तन, घटित घटनाओं का प्रभाव साहित्य पर दिखाई देता है। स्वाधिनता आंदोलन से हिंदी के कई लेखक, कवि, उपन्यासकार प्रत्यक्ष रूप से जुड़ गए थे। क्रांतिकारियों के आह्वान पर अनेक लोगों ने अपनी सरकारी नौकरियों से त्यागपत्र देकर योगदान दिया था। भारत का हर राष्ट्र प्रेमी अपनी-अपनी क्षमता एवं अनुरूपता के अनुरूप

19 3	Mr.Palke Rahul Bhagwan	Rewriting the Cultural Contexts in Amitav Ghosh's The Shadow Lines and The Glass Palacepp	2023	0974-0066
<p style="text-align: center;">Humanities and Social Sciences ISSN: 0974-0066</p> <p style="text-align: center;">REWRITING THE CULTURAL CONTEXTS IN AMITAV GHOSH'S THE SHADOW LINES AND THE GLASS PALACE</p> <p>Mr. Palke Rahul Bhagwan Assistant Professor Shri Shivaji Mahavidyalaya, Barshi Prof. Dr. Kadam A.B Shri Shivaji Mahavidyalaya, Barshi</p> <p>Abstract: Amitav Ghosh, the postcolonial Indian writer, presents the different themes that intersect the society and culture. His novels have situated in the culture and history of different countries. The readers get introduced with different countries through his characters who have different cultural backgrounds and speak different languages. The novels selected for the research paper have the basis of the historical background that is the Indian Freedom Struggle Movement and highlight the panorama of the Indian and Burmese culture. The research paper brings out the cultural contexts of Amitav Ghosh's novels <i>The Shadow Lines</i> and <i>The Glass Palace</i> that mingle together different nationalities, cultures, languages, histories, characters etc. Key Words: Language, Culture, History, Burma, Swadeshi Movement, Riot, the Konbaung Dynasty etc.</p> <p>Introduction: The Shadow Lines is one of the remarkable novels of Amitav Ghosh that deal with the theme of culture. The novelist presents the picture of the two families namely the Prices and the Choudharys living in London and India respectively. The families share the bond of love and cooperation and also awaken us about the threats to society and culture. The novel brings together different nationalities, cultures, characters and their languages. The author introduces different characters namely Thamma, Ila, Tridib, May Price, Nick, Mayadebi, Jatin, Jethamoshai etc. that give the impression of cultural dimensions. The novel is in two parts namely Going Away and Coming Home and illustrates the chaotic situations happened due to the lines on map that create tension in different communities. The novelist remembers the riots of 1964 and brings out their description as follows:</p> <p style="padding-left: 40px;">There was a riot, I said helplessly. There are riots all the time, Malik said. This was a terrible riot, I said. All riots are terrible, Malik said. (Ghosh, p.221)</p> <p>The riot incident that happened after the death of late Prime Minister Indira Gandhi had the deep impact across India. The author goes into historical details to know about the theft of the statue of Prophet Mu-i-Mubarak and the riot incident happened later on. The incident took a different turn and was responsible for the brutal killing of the foreign man and the mentor of the narrator namely Tridib who was unknown in India. The mob killed him brutally without a cause. The author mentions the grim reality of the issue of communalism that takes any disastrous form. Jethamoshai was firm on his decision to live in Bangladesh though there was the hanging threat of death on him. Her daughter Thamma who was a teacher by profession insisted on leaving Dhaka and asked him to settle in India. But he did not leave his city that was Dhaka. He faced difficulties many times, but did not wish to leave his place. The author focuses on the love of Jethamoshai for his country. He was deeply attached to his country. The author presents the personal history that becomes social. His memories of the native country bring the selfless service to nation. He made it clear that he knew everything and pointed out that once you start moving you never. He told his sons that he didn't believe in India-Shindia.</p> <p style="display: flex; justify-content: space-between;">Vol 85 No 2, July-December 2023 (UGC-CARE List Group I)99</p>				

19 4	Dr. Sarwade Gunvant Mukund	Agriculture Productivity in Solapur District : A Spatial Analysis	2023	0973-0087
<p data-bbox="277 323 833 375">RABINDRA BHARATI JOURNAL OF PHILOSOPHY ISSN : 0973-0087</p> <p data-bbox="277 380 1268 411">AGRICULTURAL PRODUCTIVITY IN SOLAPUR DISTRICT : A SPATIAL ANALYSIS</p> <p data-bbox="277 436 1268 554">Dr. Gunwant M. Sarwade Research Gulde, Associate Professor, Department of Geography, Shri Shivaji Mahavidyalaya, Barshi Ms. Vaishali Bhugwat Nimbalkar, Research Student School of Earth Sciences, PAHSU, Solapur : vaibhavshali96@gmail.com</p> <p data-bbox="277 583 375 611">Abstract</p> <p data-bbox="277 611 1284 751">Agriculture plays a significant role in the economic development of India. It is the base of our country and economy. The present research paper is an attempt to analyze the variation in the agricultural productivity of major crops in the Solapur district. In research study, important variables are area, crop production and productivity for the period of 2016-17 from different published sources. This study is based on secondary data.</p> <p data-bbox="277 751 1284 1035">This paper attempts to understand agricultural productivity of Solapur district. Temperature, Rainfall, Soil, Drainage factor influenced on agricultural productivity. The climate of Solapur district is dry and called drought prone area. Rainfall variation differs from tahsil to tahsil. This situation is direct related to the agricultural production. Spatial pattern of Solapur district is based on agricultural productivity index and useful for the identifying the different areas of agriculture. In this study, 11 tahsils and 10 major crops have been considered for calculating the agricultural productivity in Solapur district. Wheat, Jawar, Bajara, Maize, Tur, Gram, Groundnut, Sunflower, Sugarcane and Cotton etc. are major crops. The agricultural index values were calculated and determined the productivity vary from region to region. Among the different agricultural productivity index methods, the researcher chose Kendall's Ranking Coefficient Method.</p> <p data-bbox="277 1062 919 1089">Keywords : Agricultural Productivity, crop, Ranking Coefficient</p> <p data-bbox="277 1119 418 1146">Introduction</p> <p data-bbox="277 1146 1284 1255">Agriculture sector is an important sector of primary occupation and it is a major sector of basic needs of human life. Productivity has been used to explain the special organization of agriculture. Yield per hector of area is called agriculture productivity. Crop productivity influenced by many factors such as physical, social, economic, political, technical and organizational.</p> <p data-bbox="277 1255 1284 1339">It is important to study how productive or efficient our agricultural productivity because it will help in future planning. In the relevant research paper-based view point of productivity of Solapur district for the year 2016-17.</p> <p data-bbox="277 1369 1133 1396">Objective - To find out the agricultural productivity of major crops in Solapur district.</p> <p data-bbox="277 1425 1284 1682">Study Area - Researcher had chosen Solapur district for the present study. The Solapur district is located between 17.10 to 18.32 North latitude and 74.42 to 76.15 east latitudes. According to topography the district is divided in three natural zones. Agroclimatically, Solapur district comes under the rain shadow area. The total geographical area of Solapur district is 14895 km² divided in eleven tahsils. Solapur district falls under category of dry climate. Maximum temperature ranging from 30c to 45c. Highest rainfall is scanty and uncertain in Solapur district. 80% rainfall receives from south east monsoon. The annual average rainfall is 675 mm in Solapur district. Solapur district is prone to drought. Wheat, Jawar, Bajra, Maize, Cotton, Tur Gram, Sugarcane, Groundnut, Sunflower are the major crops of Solapur district. In all crops sugarcane is important commercial crop in Solapur district.</p> <p data-bbox="277 1877 578 1904">Vol. : XXIV, No:04, 2023</p> <p data-bbox="1211 1877 1243 1904">94</p>				

19 5	Dr. Ramhari Shivaji Nagtilak	Trends In Fitness Through Sports For Men	2023	2249-894x
---------	------------------------------------	--	------	-----------

Education and Society (शिक्षण आणि समाज)
(UGC Care Journal)

ISSN: 2278-6864

Vol-46, Issue-3, No.11, April-June : 2023

TRENDS IN FITNESS THROUGH SPORTS FOR MEN

Dr. Nagtilak Ramhari Shivaji

Shri Shivaji Mahavidyalaya, Barshi. Dist-Solapur Maharashtra India. ram_nagtilak@rediffmail.com

ABSTRACT:

This research paper aims to explore the trends in fitness through sports for men, including the benefits of physical activity, popular sports and fitness activities, and the impact of technology on fitness. The paper highlights the importance of sports in improving physical fitness for men, providing numerous benefits such as cardiovascular health, weight management, muscular strength and endurance, flexibility and agility, bone health, mental health, and social interaction. The most popular sports and fitness activities for men and their benefits are also discussed, such as weightlifting, running, basketball, football, soccer, cycling, swimming, and boxing. The paper also explains how technology has had a significant impact on fitness, changing the way people exercise, monitor their progress, and stay motivated. Wearable technology, fitness apps, online workouts, virtual reality, and nutrition tracking are some examples of how technology has transformed the fitness industry.

INTRODUCTION:

Fitness and sports have always been important aspects of men's health and well-being. Men have traditionally been more involved in sports and athletic activities than women. However, in recent years, the fitness industry has experienced significant growth, with an increasing number of men engaging in fitness activities through sports. This research paper aims to explore the trends in fitness through sports for men, including the benefits of physical activity, popular sports and fitness activities, and the impact of technology on fitness.

BENEFITS OF SPORTS IN PHYSICAL FITNESS:

Sports play a crucial role in improving physical fitness for men. Engaging in sports activities provides numerous benefits, including:

Cardiovascular Health:

Most sports activities involve continuous movement, which helps to improve cardiovascular health. Regular participation in sports activities helps to increase heart rate, improve blood circulation, and enhance overall heart function.

Weight Management:

Sports activities require physical exertion, which helps to burn calories and manage weight. Regular participation in sports activities helps to reduce body fat and maintain a healthy weight.

Improved Muscular Strength and Endurance:

Sports activities help to strengthen muscles and improve endurance. Engaging in sports activities such as weightlifting, basketball, and football can help to build muscle mass, improve muscle tone, and enhance overall strength.

Improved Flexibility and Agility:

Most sports activities require flexibility and agility. Regular participation in sports activities helps to improve flexibility and agility, which reduces the risk of injuries.

Bone Health:

Sports activities that involve impact and weight-bearing activities, such as running and weightlifting, help to improve bone density and reduce the risk of osteoporosis.

Mental Health Benefits:

19 6	Mr. Palke Rahul Bhagvan	Nishigandh	2024	978-81- 968126-9-0
---------	-------------------------------	------------	------	-----------------------

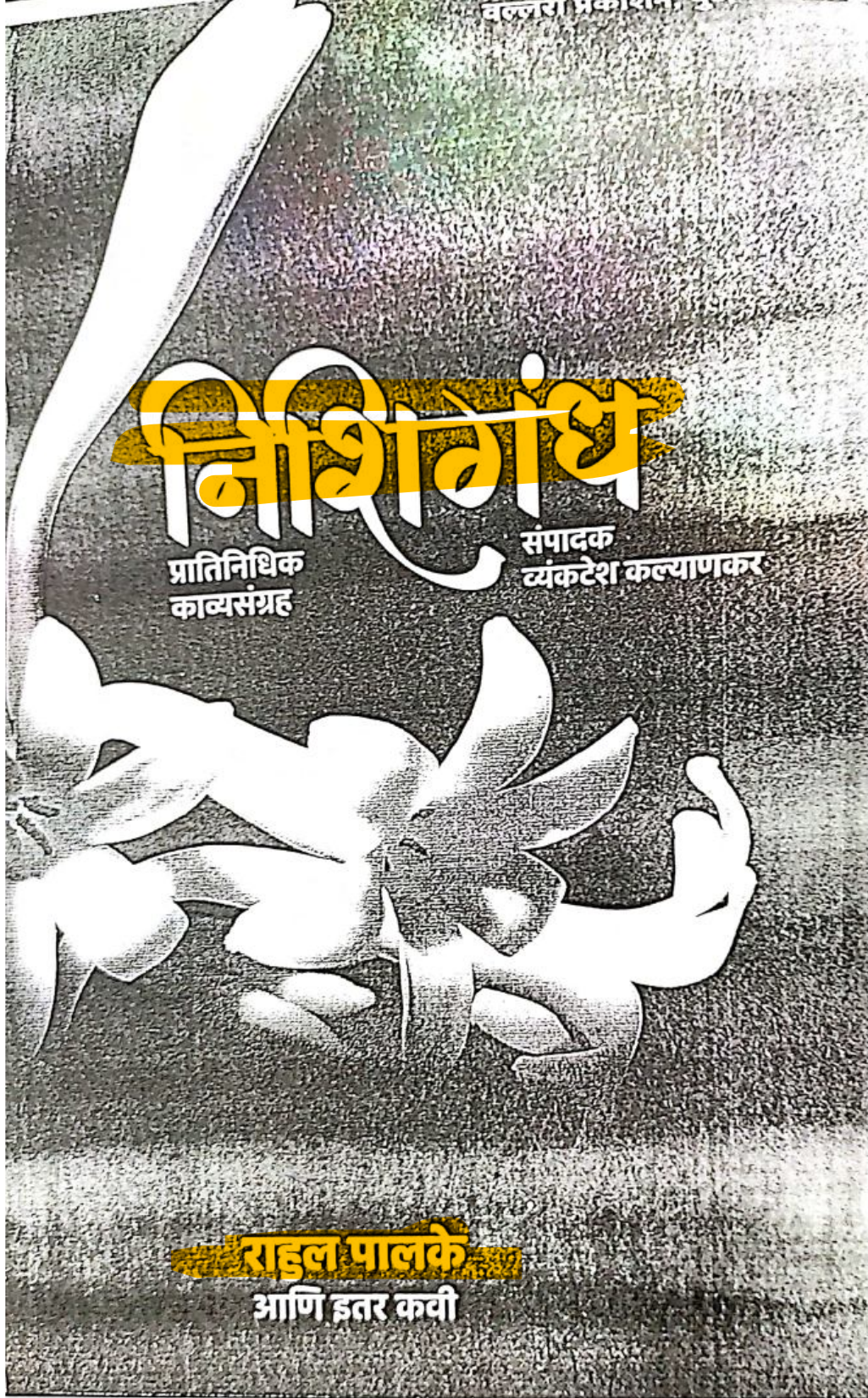

निशिगंध

निशिगंध : संपादक - व्यंकटेश कल्याणकर
Nishigandh : Editor - Vyankatesh Kalyankar

■ संपादक

व्यंकटेश कल्याणकर, पुणे
संपर्क: ९४२२४४२४०७

■ प्रकाशक

वल्लरी प्रकाशन, शनिवार पेठ, पुणे

© सहभागी कवी-कवयित्री

अंजली आनंद देशपांडे, रजनी प्रभाकर दुवेदी, नंदकिशोर हूरसाड,
सिद्धार्थ जाधव, अंकिता कार्ले, राहुल पालके, सुजाता पाटणकर,
जयश्री रामटेके, डॉ. अबोली सुलाखे, दिपाली ठिपसे,
डॉ. लता थोरात, भाग्यश्री वठारे

■ मुखपृष्ठ : वल्लरी मीडिया, पुणे

■ प्रथम आवृत्ती : ७ जानेवारी, २०२४

■ मुद्रक : वल्लरी मीडिया, पुणे

■ मूल्य : रुपये २००/-

■ ISBN : 978-81-961126-9-0

प्रस्तुत काव्यसंग्रहातील कवितांचे अधिकार संबंधित कवी-कवयित्रींकडे आहेत. कोणतीही कविता कोणत्याही स्वरूपात पुनर्प्रकाशित करण्यासाठी प्रकाशक व संबंधित कवी-कवयित्रींची परवानगी घेणे आवश्यक आहे. वाद पुणे न्यायालयाच्या कक्षेत.

19
7

Mr. Palke
Rahul
Bhagvan

Aboli

2024

978-81-
968126-3-8



अबोली

अबोली : संपादक - व्यंकटेश कल्याणकर
Aboli : Editor - Vyankatesh Kalyankar

■ संपादक

व्यंकटेश कल्याणकर, पुणे

संपर्क: ९४२२४ ४२४०७ / ७७९८७ ०३९५२

■ प्रकाशक

वल्लरी प्रकाशन, शनिवार पेठ, पुणे

© सहभागी कवी-कवयित्री

तेजल चौधरी, हरिष देशमुख, अंजली देशपांडे, रजनी दुवेदी,
गीतांजली खैरनार, वैशाली खराडकर, मंदाकिनी क्षीरसागर,
प्रज्ञा लोंढे, अनुराधा नातू, सुजाता नवीन, राहुल पालके,
अंजली पाटोळे, डॉ. अबोली सुलाखे, प्रा. राहुल ठाकरे

■ मुखपृष्ठ छायाचित्र : ज्योती मनोहर, पुणे

■ सुलेखनकार : ऋतुराज कशेलकर, दिवेआगर

■ प्रथम आवृत्ती : १६ एप्रिल, २०२४

■ मुद्रक : वल्लरी मीडिया, पुणे

■ मूल्य : रुपये २००/-

■ ISBN : 978-81-968126-3-8

प्रस्तुत काव्यसंग्रहातील कवितांचे अधिकार संबंधित कवी-कवयित्रींकडे आहेत. कोणतीही कविता कोणत्याही स्वरूपात पुनर्प्रकाशित करण्यासाठी प्रकाशक व संबंधित कवी-कवयित्रींची परवानगी घेणे आवश्यक आहे. वाद पुणे न्यायालयाच्या कक्षेत.

19 8	Dr.Ramhari Shivaji Nagtilak	Enterepreneurship oppurchunities in sport sector exploring innvotive pathways	Sanshodhak	2024	2394-5990
---------	-----------------------------------	---	------------	------	-----------

UGC CARE LISTED
ISSN No.2394-5990

संशोधक

• वर्ष : ९२ • मार्च २०२४ • पुरवणी विशेषांक ३४



प्रकाशक : इतिहासाचार्य वि.का.राजवाडे संशोधन मंडळ, धुळे

स्थापना : ५ जानेवारी १९४०



UGC CARE LISTED
ISSN No. 2394-5990

इतिहासाचार्य वि. का. राजवाडे मंडळ, धुळे या संस्थेचे त्रैमासिक

॥ संशोधक ॥

पुरवणी अंक ३४ - मार्च २०२४ (त्रैमासिक)

- शके १९४५
- वर्ष : ९२
- पुरवणी अंक : ३४

संपादक मंडळ

- प्राचार्य डॉ. सर्जेराव भामरे
- प्राचार्य डॉ. अनिल माणिक बैसाणे
- प्रा. डॉ. मृदुला वर्मा
- प्रा. श्रीपाद नांदेडकर

अतिथी संपादक

- डॉ. एस. के. पाटील
- श्रीमती जे. आर. यादव
- प्रा. के. बी. चपटे

* प्रकाशक *

श्री. संजय मुंदडा

कार्याध्यक्ष, इ. वि. का. राजवाडे संशोधन मंडळ, धुळे ४२४००१
दूरध्वनी (०२५६२) २३३८४८, ९४२२२८९४७१, ९४०४५७७०२०

Email ID : rajwademandaldhule1@gmail.com

rajwademandaldhule2@gmail.com

कार्यालयीन वेळ

सकाळी ९.३० ते १.००, सायंकाळी ४.३० ते ८.०० (रविवारी सुट्टी)

अंक मूल्य रु. १००/-

वार्षिक वर्गणी (फक्त अंक) रु. ५००/-, लेख सदस्यता वर्गणी : रु. २५००/-

विशेष सूचना : संशोधक त्रैमासिकाची वर्गणी चेक/ड्राफ्टने
'संशोधक त्रैमासिक राजवाडे मंडळ, धुळे' या नावाने पाठवावी.

अक्षरजुळणी : सौ. सीमा शिंत्रे, पुणे.

टीप : या नियतकालिकेतील लेखकांच्या विचारांशी मंडळ व शासन सहमत असेलच असे नाही.



INDEX

1. **Critical Factors Affected for the Implementation of Enterprise Resource Planning (ERP) with special reference to Punyashlok Ahilyadevi Holkar Solapur University**
- 1. Mr. Sujitkumar H. Karande 2. Dr. S K. Patil ----- 7
2. **Digital Payment System in India : Advantages and Difficulties**
- Asst Prof. Kiran B. Chapte ----- 14
3. **Desire under the Elms: A Thematic Study**
- Dr. Somnath Vishnu Yadav ----- 19
4. **Colonial Impressions in the Novels Of Amitav Ghosh**
- Mr. Palke R.B. ----- 22
5. **Effect of playing cricket as a sport on personality of students from Barshi Taluka**
- Dr Vijayanand Shivilal Nimbalkar ----- 27
6. **Entrepreneurship Opportunities in the Sport Sector: Exploring Innovative Pathways**
- Dr. Nagtilak Ramhari Shivaji ----- 30
7. **Librarianship in the Age of Information Overload: Strategies for Creation and Navigation**
- Mr.Kulkarni Rahul Hanmant ----- 34
8. **"Role Of Inlibent" Centre In Libraries Development**
- Dr. Devidas Eknathrao Dadpe ----- 39



Entrepreneurship Opportunities in the Sport Sector: Exploring Innovative Pathways

Dr. Nagtilak Ramhari Shivaji

Associate Professor

Department of Physical Education

Shri Shivaji Mahavidyalay, Barshi

ram_nagtilak@rediffmail.com

Abstract :

Entrepreneurship in the sport sector has witnessed burgeoning interest in recent years, propelled by technological advancements, changing consumer behaviors, and evolving trends in the global sports industry. This research paper aims to analyze the landscape of entrepreneurship opportunities within the sport sector, focusing on emerging trends, innovative business models, and potential avenues for entrepreneurial success. By examining case studies, industry reports, and scholarly literature, this paper elucidates the diverse array of entrepreneurial ventures in sports, ranging from sports technology startups to niche market opportunities. Furthermore, it explores the challenges and opportunities inherent in the intersection of entrepreneurship and sports, offering insights for aspiring entrepreneurs, industry stakeholders, and policymakers.

Key Words: Entrepreneurship Opportunities, Sports, Market Opportunities

Introduction :

The sports industry, renowned for its global appeal, cultural significance, and economic impact, has become a fertile ground for entrepreneurial endeavors. With its diverse ecosystem encompassing professional leagues, teams, athletes, media outlets, events, and fan communities, the sports industry offers a plethora of opportunities for innovative entrepreneurs to thrive. Entrepreneurship in the sports sector is not merely

about creating new businesses; it's about harnessing the passion, excitement, and innovation inherent in sports to drive economic growth, societal impact, and transformative change.

The convergence of technological advancements, shifting consumer behaviors, and evolving market dynamics has fueled the rise of entrepreneurship within the sports industry. From sports technology startups developing cutting-edge solutions to enhance athlete performance to media entrepreneurs revolutionizing how fans consume and engage with sports content, the entrepreneurial spirit is reshaping every aspect of the sports ecosystem.

At its core, entrepreneurship in the sports industry is about identifying unmet needs, seizing emerging opportunities, and challenging the status quo. Entrepreneurs in this space leverage their creativity, vision, and business acumen to disrupt traditional models, create value for stakeholders, and leave a lasting imprint on the industry.

The allure of entrepreneurship in sports lies not only in its potential for financial success but also in its ability to inspire, unite, and empower communities. Whether it's through grassroots initiatives that promote youth participation in sports, social enterprises that use sports as a tool for social change, or athlete-driven ventures that champion causes close to their hearts, entrepreneurship in the sports industry has the power to drive positive impact beyond the realm of business.

19	Dr.Ramhari Shivaji Nagtilak	Sports for charechter Building	Sanshodhak	2024	2394-5991
----	-----------------------------------	--------------------------------	------------	------	-----------

UGC CARE LISTED
ISSN No. 2394-5990

संशोधक

• वर्ष : ९२ • मार्च २०२४ • पुरवणी विशेषांक ३९



प्रकाशक : इतिहासाचार्य वि.का.राजवाडे संशोधन मंडळ, धुळे



१९. **The Evolving Role of Teachers in The National Education Policy 2020**
- Dr. Vidya Patil ----- १०४
२०. **Changing Role of Teachers in NEP 2020**
- Dr. H. L. Jadhav ----- ११०
२१. **Sport Nutrition : The Role of Micronutrients and Macronutrients**
- Dr. Atul Tanaji Lakde ----- ११४
२२. **Sports For Character Building**
- Dr. Ramhari Shivaji Nagtilak ----- ११८
२३. **Enhancing Skill Development and Employability for Sustainable Development**
- Mrs. Nilofar A. Gani Tamboli ----- १२१
२४. **Role of Education in Women Empowerment**
- Dr. Bhurke Nagorao Sambhaji ----- १२४
२५. **Massage Therapy for Health**
- Mr. Balasaheb Waghachavare ----- १२८
२६. **Changing Role of Teachers in NEP 2020**
- i) Smt. Anija Suryavanshi, ii) Prof. Dr. Sushil Kumar ----- १३१
२७. **Sports for Value Education**
- Dr. Dattatraya Mahadeo Birajdar ----- १३७
२८. **Changing Role of teachers in NEP 2020**
- Dr. Mahadev Lakkappa Kori ----- १४०
२९. **Comprehensive analysis of New Education Policy 2020**
- Dr. Vijay Arjun Revaje ----- १४३
३०. **राष्ट्रीय शिक्षा नीति २०२० में अध्यापक की भूमिका**
- प्रा. अमोल मोरे ----- १४९



SPORTS FOR CHARACTER BUILDING

Dr. Ramhari Shivaji Nagtilak

Shri Shivaji Mahavidyalay, Barshi.

ram_nagtilak@rediffmail.com

Introduction :

The role of sports and physical activities are important in our life. It benefits our physical, mental, and emotional well-being all through our lives. The seeds for this love however must be developed early on in life. For students, sports are a proven powerful tool for character building and overall development. Sports play an essential role in the development and character-building of students. Beyond just physical fitness, sports offer numerous mental and emotional benefits that can shape a student's personality and life skills. Through sports, students learn about respect, fair play, and sportsmanship, which are essential for social integration and emotional growth. Overall, sports provide a holistic approach to education, promoting physical but also mental, and emotional well-being.

Key words: Character and Sports, Strategies on building character through sports

Participation in sports continues to be a major part of our society. Individuals participate in sports for health and fitness reasons, but also for "other" reasons; such as character building and socialization. Sport participation has been a major part of our life in the societies. Studies on sports participation have found that sports have both positive and negative influence on character buildings.

Qualities of Good Character:

1. Courage
2. Trustworthiness, including honesty, reliability, punctuality, and loyalty

3. Integrity
4. Respect and courtesy
5. Responsibility, including accountability, diligence, perseverance, self-management skills, and self-control
6. Fairness, including justice and freedom from prejudice
7. Caring, including kindness, empathy, compassion, consideration, patience, generosity, charity, and interpersonal skills
8. Good citizenship, including patriotism, concern for the common good and the community, responsible decision-making skills, and respect for authority and the law
9. School pride
10. Gratitude

The positive effect of sports participation:

Playing sports helps you stay in shape, teaches you how to organize your time, boosts friendships, and builds relationships with your peers and adults. Through athletics, you gain skills that can best be acquired on a court, track, or field. Mental, Emotional, and Social Health

1. Lower rates of anxiety and depression
2. Lower amounts of stress
3. Higher self-esteem and confidence
4. Reduced risk of suicide
5. Less substance abuse and fewer risky behaviors
6. Increased cognitive performance
7. Increased creativity
8. Greater enjoyment of all forms of physical activity

20 0	Dr. Rameshwar Raosaheb Kothawale	Text book of Physics B.Sc. II Sem-IV Paper-VII	2024	978- 9392336-97- 3
---------	---	--	------	--------------------------

As per Punyashlok Ahilyadevi Holkar
Solapur University's New Syllabus

PHYSICS

B. Sc. Part II • Semester IV • Paper VII

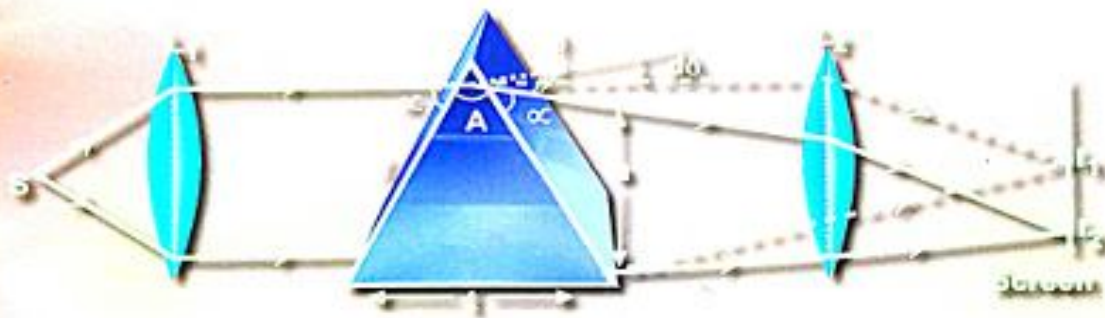

P. K. PATIL • R. R. KOTHAWALE

K. V. ZIPARE • B. R. KARCHE

Phadke Publications

Pune Branch

'Shriphal Prasad', 415, Narayan Poth, Munjaba Lane,
Pune - 411 030. • Telefax : (020) 244 82 951.

STATUTORY WARNING

All rights reserved. No part of this publication may be reproduced or utilized, stored in a retrieval system or transmitted in any form or by any means, electronic, mechanical, photocopying, recording or otherwise, without prior permission in writing of the publisher or in accordance with the provision of the Copyright Act 1957 (as amended.) Any person who does an unauthorised act in relation to this publication may be liable to Criminal Prosecution and Civil Claims for damages. All legal disputes subject to Kolhapur Jurisdiction.

ISBN - 978 - 93 - 92336 - 97 - 3

Code No. J 511.

Price ₹ 60/-

First Edition as per New Syllabus : February, 2024

Published by ←

Mrs. Neha Mandar Phadke
For Phadke Publications, 1003/4, 'B', 'A' Ward,
Ganesha Residency, Flat No. 8, Shivaji Peth, Kolhapur.

Printed by ←

Shri Prafulla Pathak, at Swaroop Printing Press,
2576/B, Khasbag, Back of Private High school,
Kolhapur - 416 008.

20 1	Dr. Rameshwar Raosaheb Kothawale	Text book of Physics B.Sc. II Sem-IV Paper-VIII	2024	978- 9392336-68- 3
---------	---	---	------	--------------------------

As per Panyashlok Ahilyadevi Holkar
Solapur University's New Syllabus

PHYSICS

B. Sc. Part II ♦ Semester IV ♦ Paper VIII

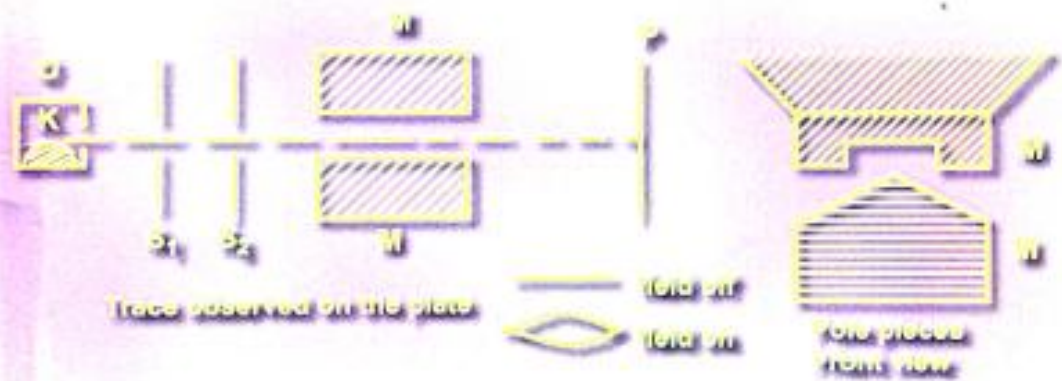

P. K. PATIL ♦ R. R. KOTHAWALE
K. V. ZIPARE ♦ B. R. KARCHE
Phadke Publications



करमंजली

डॉ. मामाक्षाहेल जगदाले यांचे लोकोत्तम अर्पण

प्रा. राहुल पालके

(कविता संग्रह)

प्रा. राहुल भगवान पालके

KARMANJALI

Prof. Rahul Bhagwan Palke

सर्वाधिकार ©

प्रा. राहुल भगवान पालके

पत्ता : सुतार नेट, तानाजी चौक,

कसबा पेठ, बारशी, जि. सोलापूर

मो. नं. ९९६०७२४६३७

rahulpalke10@gmail.com

प्रकाशक :

वल्लरी प्रकाशन, शनिवार पेठ, पुणे

प्रथम आवृत्ती : ४ फेब्रुवारी, २०२४

(निवृत्ती गोविंदराव जगदाळे उर्फ कर्मवीर डॉ. मामासाहेब जगदाळे, यांची

१२१ वी जयंती, समाजदिन)

मुखपृष्ठ व अक्षरजुळवणी :

समर्थ इन्फोटेक सिस्टीम्स, बारशी

मूल्य :

प्रस्तुत काव्यसंग्रहातील कवितांचे अधिकार संबंधित कवीकडे आहेत. कोणतीही कविता कोणत्याही स्वरूपात पुनर्प्रकाशित करण्यासाठी प्रकाशक व संबंधित कवीची परवानगी घेणे आवश्यक आहे. वाद पुणे न्यायालयाच्या कक्षेत.

दोन

20 3	Dr. V. M. Gurame	Physical & inorganic Chemistry	2024	93-89343-72- 4
---------	---------------------	--------------------------------	------	-------------------

978-93-89343-72-4

As per New Syllabus of
Punyashlok Ahilyadevi Holkar
Solapur University based on
National Education Policy (NEP-2020)

B.Sc. Part I ♦ Semester I ♦ Chemistry - I

Physical and Inorganic Chemistry

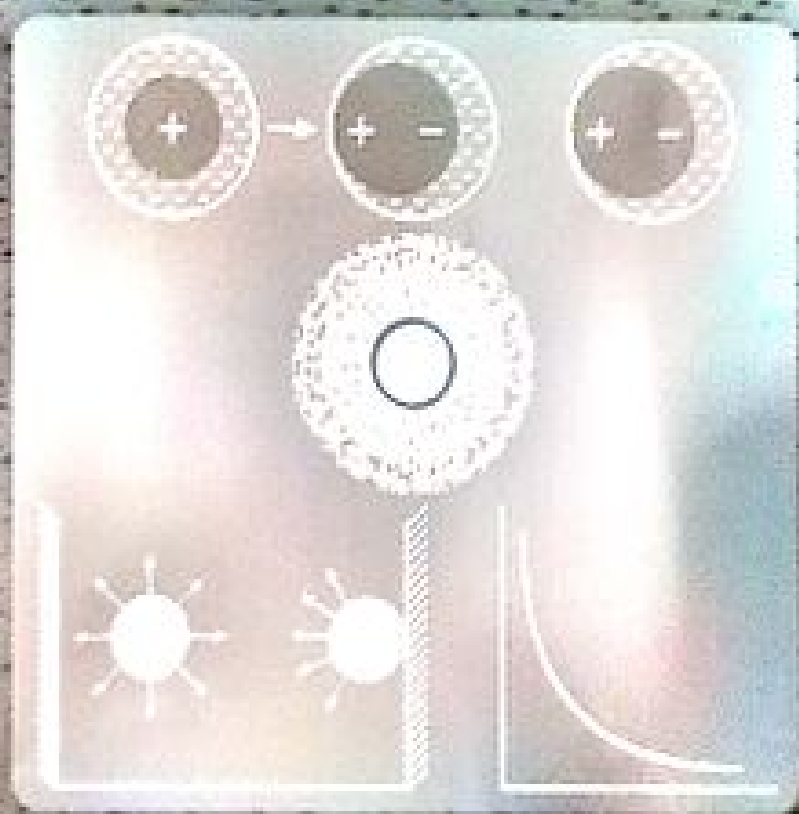

NAIK ♦ GURAME ♦ BAJAGA
MULIK ♦ VADER
Phadke Publications

As per Punyashlok Ahilyadevi Holkar
Solapur University's New Syllabus
as per National Education Policy, 2020 (NEP - 2020)
(with effect from June, 2024)

B. Sc. Part I * Semester I * Chemistry Paper I * DSC - 1-1

PHYSICAL & INORGANIC CHEMISTRY

by

Dr. S. J. Naik

M. Sc., Ph.D.

Ex-Principal, The New College,
Kolhapur & V. P. Mahavidyalaya,
Kale. Ex- Regional Director,
YCMOU, Regional Centres
Pune & Solapur.

Dr. V. M. Gurame

M. Sc., Ph.D.

Associate Professor, Department of
Chemistry, Shri Shivaji
Mahavidyalaya,
Barshi, Dist. Solapur.

Dr. S. D. Bajaga

M. Sc., Ph.D. D.H.E

Ex- Assistant Professor,
Department of Chemistry,
The New College, Kolhapur.

Dr. G. N. Mulik

M. Sc., Ph.D.

Ex-Head,
Department of Chemistry,
Balwant College, Vita, Dist. Sangli.

Dr. V. T. Vader

M. Sc., Ph.D. SET. D.MCJ

Associate Professor,
Department of Chemistry,
Walchand College of Arts and Science, Solapur.

PHADKE PUBLICATIONS

Distributed by : **PHADKE BOOK HOUSE**

© • (0231) 25 40 211 (6 Lines)

• Website - www.phadkebooks.in

• E-mail - customersupport@phadkebooks.in

Phadke Bhavan,
Near Hari Mandir, Dudhali,
KOLHAPUR - 416 012.

Pune Branch

'Shriphal Prasad', 415, Narayan Peth, Munjaba Lane,
Pune - 411 030. ♦ Telefax : (020) 244 82 951.

STATUTORY WARNING

All rights reserved. No part of this publication may be reproduced or utilized, stored in a retrieval system or transmitted in any form or by any means, electronic, mechanical, photocopying, recording or otherwise, without prior permission in writing of the publisher or in accordance with the provision of the Copyright Act 1957 (as amended.) Any person who does an unauthorised act in relation to this publication may be liable to Criminal Prosecution and Civil Claims for damages. All legal disputes subject to Kolhapur Jurisdiction.

Log on to
www.phadkebooks.in

ISBN 978 - 93 - 89343 - 72 - 4

Code No. J 524

Price ₹ 75 /-

First Edition as per New Syllabus
as per (NEP - 2020) : **July, 2024**

Published by ←

Mrs. Neha Mandar Phadke For Phadke Publications,
Phadke Bhavan, Near Hari Mandir, Dudhali,
KOLHAPUR - 416 012.

Printed by ←

Shri Prafulla Pathak, at Swaroop Printing Press,
2576/B, Khasbag, Back of Private High school,
Kolhapur - 416 008.

As per Purnyashlok Ahiljade / Holkar
Solapur University's New Syllabus
B. Sc. Part II ♦ Semester IV

Chemistry Paper VII

PHYSICAL CHEMISTRY

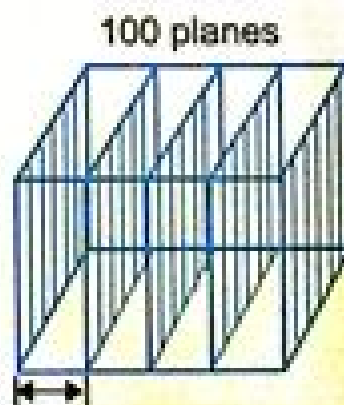
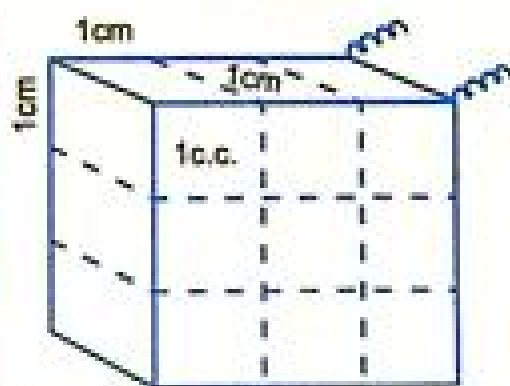
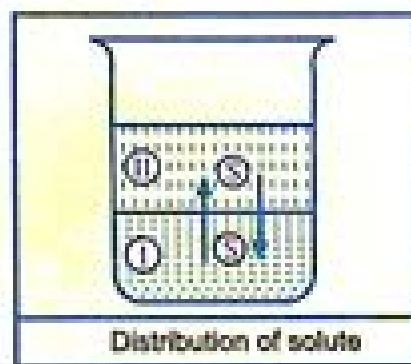

Naik • Gurame
PHADKE PUBLICATIONS

According to Punyashlok Ahilyadevi Holkar

Solapur University's New Syllabus

(introduced from June, 2023)

B. Sc. Part II • Semester IV

Chemistry Paper VII

PHYSICAL CHEMISTRY

by

Dr. S. J. Naik

M. Sc., Ph.D.

Ex. Regional Director,
YCMOU, Regional Centre

Pune & Solapur.

Ex. Principal,

The New College, Kolhapur.
& V. P. Mahavidyalaya, Kale.

Dr. V. M. Gurame

M. Sc., Ph.D.

Assistant Professor, Department of
Chemistry,

Shri Shivaji Mahavidyalaya,

Barshi, Dist. Solapur.

PHADKE PUBLICATIONS

Distributed by : **PHADKE BOOK HOUSE**

© (0231) • 25 40 211 (6 Lines)

• Website - www.phadkebooks.in

• E-mail - customersupport@phadkebooks.in

Phadke Bhavan,
Near Hari Mandir, Dudhall,
KOLHAPUR - 416 012.

Pune Branch 'Shriphal Prasad', 415, Narayan Peth, Munjaba Lane,
Pune - 411 030. ♦ Telefax : (020) 244 82 951.

STATUTORY WARNING

All rights reserved. No part of this publication may be reproduced or utilized, stored in a retrieval system or transmitted in any form or by any means, electronic, mechanical, photocopying, recording or otherwise, without prior permission in writing of the publisher or in accordance with the provision of the Copyright Act 1957 (as amended.) Any person who does an unauthorised act in relation to this publication may be liable to Criminal Prosecution and Civil Claims for damages. All legal disputes subject to Kolhapur Jurisdiction.

ISBN 978-93-92336-70-6

Code No. J 502

Price ₹ 65/-

First Edition as per New Syllabus : **January, 2024**

Published by ←

Mrs. Neha Mandar Phadke, For Phadke Publications,
1003/4, 'B', 'A' Ward, Ganesha Residency,
Flat No. 8, Shivaji Peth, Kolhapur.

Printed by ←

Shri Prafulla Pathak, at Swaroop Printing Press,
2576/B, Khasbag, Back of Private High School,
Kolhapur - 416 008.

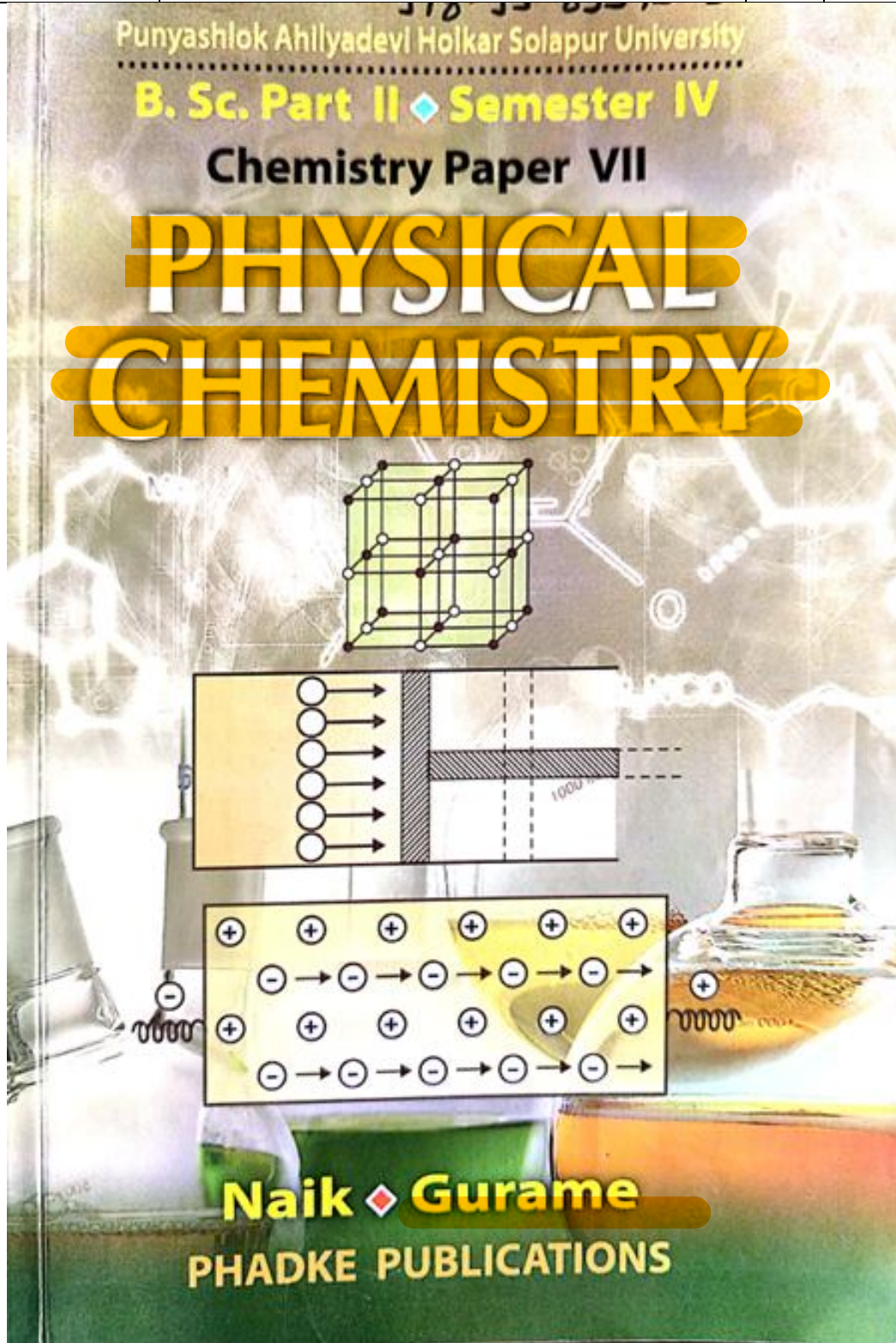

As per Punyashlok Ahilyadevi Holkar Solapur
University's New Syllabus (CBCS)

(w.e.f. June, 2024)

B. Sc. PART III © SEMESTER V

CHEMISTRY PAPER IX

PHYSICAL CHEMISTRY

by

Dr. S. J. Naik

M. Sc., Ph.D.

Ex-Regional Director,
YCMOU, Pune & Solapur Region &
Ex. Principal, The New College,
Kolhapur & V. P. Mahavidyalaya, Kale.

Dr. V. M. Gurame

M. Sc., Ph.D.

Assistant Professor,
Department of Chemistry,
Shri Shivaji Mahavidyalaya,
Barshi.

PHADKE PUBLICATIONS

Distributed by : **PHADKE BOOK HOUSE**

© (0231) • 25 40 211 (6 Lines)

• Website - www.phadkebooks.in

• E-mail - customersupport@phadkebooks.in

Phadke Bhavan,
Near Hari Mandir, Dudhali,
KOLHAPUR - 416 012.

Pune Branch

'Shriphal Prasad', 415, Narayan Peth, Munjaba Lane,
Pune - 411 030. ♦ Telefax : (020) 244 82 951.

STATUTORY WARNING

All rights reserved. No part of this publication may be reproduced or utilized, stored in a retrieval system or transmitted in any form or by any means, electronic, mechanical, photocopying, recording or otherwise, without prior permission in writing of the publisher or in accordance with the provision of the Copyright Act 1957 (as amended.) Any person who does an unauthorised act in relation to this publication may be liable to Criminal Prosecution and Civil Claims for damages. All legal disputes subject to Kolhapur Jurisdiction.

Code No. J 521

Price ₹ 80/-

First Edition as per New Syllabus : July, 2024

Published by ←

Mrs. Neha Mandar Phadke, For Phadke Publications,
Phadke Bhavan, Near Hari Mandir, Dudhali,
Kolhapur - 416 012.

Printed by ←

Shri. Dilip Chougale, Anand Offset Printers,
1328 / 34 Plot No. 24 Block No. 12 Y. P. Powar Nagar,
Kolhapur - 416 008.

20
6

Dr. Sulakhe
Aboli Amol

Nishigandh

2024

97893-
93727-03-9

वल्लरी प्रकाशन, पुणे

निशिगंध

प्रातिनिधिक
काव्यसंग्रह

संपादक
व्यंकटेश कल्याणकर

डॉ. अबोली सुलाखे
आणि इतर कवी

निशिगंध

निशिगंध : संपादक - व्यंकटेश कल्याणकर
Nishigandh : Editor - Vyankatesh Kalyankar

■ संपादक

व्यंकटेश कल्याणकर, पुणे
संपर्क: ९४२२४४२४०७

■ प्रकाशक

वल्लरी प्रकाशन, शनिवार पेठ, पुणे

© सहभागी कवी-कवयित्री

अंजली आनंद देशपांडे, रजनी प्रभाकर दुवेदी, नंदकिशोर हूरसाड,
सिद्धार्थ जाधव, अंकिता कार्ले, राहुल पालके, सुजाता पाटणकर,
जयश्री रामटेके, डॉ. अबोली सुलाखे, दिपाली ठिपसे,
डॉ. लता थोरात, भाग्यश्री वठारे

■ मुखपृष्ठ : वल्लरी मीडिया, पुणे

■ प्रथम आवृत्ती : ७ जानेवारी, २०२४

■ मुद्रक : वल्लरी मीडिया, पुणे

■ मूल्य : रुपये २००/-

■ ISBN : 978-81-966126-9-0

प्रस्तुत काव्यसंग्रहातील कवितांचे अधिकार संबंधित कवी-कवयित्रींकडे आहेत. कोणतीही कविता कोणत्याही स्वरूपात पुनर्प्रकाशित करण्यासाठी प्रकाशक व संबंधित कवी-कवयित्रींची परवानगी घेणे आवश्यक आहे. वाद पुणे न्यायालयाच्या कक्षेत.

20
7

Dr. Sulakhe
Aboli Amol

Lollypop

2024

81968126-9-
0

लॉलीपॉप

(बालकविता संग्रह)

प्रा. डॉ. अबोली अमोल सुलाखे

वल्लटी प्रकाशन, पुणे



लॉलीपॉप

(बालकविता संग्रह)

लॉलीपॉप - प्र. डॉ. अबोली अमोल सुलाखे
Lollipop - Prof. Dr. Aboli Amol Sulake

© पाठ्यपित्री

प्र. डॉ. अबोली अमोल सुलाखे
मोबाईल : ९९२२७९०४२९

■ प्रकाशक

वट्टरी प्रकाशक, ३५० क, विठ्ठल चौक,
सनिवा देव, पुणे पो. ४११००११९९

■ मुखपृष्ठ : वट्टरी मीडिया, पुणे

■ प्रथम आवृत्ती : १४ फेब्रुवारी, २०२४

■ मूद्रक : वट्टरी मीडिया, पुणे

■ मूल्य : रुपये १५०/-

एकूण बाजारभावातील सर्वोत्तम अर्थिका साहित्याचे प्रसार करणारी वीरल प्रकाशकरी संस्था
पुणेस्थित बाजारभावातील सर्वोत्तम अर्थिका साहित्याची प्रकाशक व वितरण कार्यासाठी पाठवली आहे असावे. आठे वग पुणे
जवळपास आहे.

प्रातिनिधिक
काव्यसंग्रह

वल्लरी प्रकाशन, पुणे

अबोली

संपादक
व्यंकटेश कल्याणकर

ल चोधरी | हरिष देशमुख | अंजली देशपांडे | रजनी दुवेदी
तांजली खैरनार | वैशाली खराडकर | मंदाकिनी क्षीरसागर
जा लोढे | अनुराधा नातू | सुजाता नवीन | राहुल पालके
अंजली पाटोळे | डॉ. अबोली सुलाखे | प्रा. राहुल ठाकरे

अबोली

अबोली : संपादक - व्यंकटेश कल्याणकर
Aboli : Editor - Vyankatesh Kalyankar

■ संपादक

व्यंकटेश कल्याणकर, पुणे

संपर्क: ९४२२४ ४२४०७ / ७७९८७ ०३९५२

■ प्रकाशक

वल्लरी प्रकाशन, शनिवार पेठ, पुणे

© सहभागी कवी-कवयित्री

तेजल चौधरी, हरिष देशमुख, अंजली देशपांडे, रजनी दुवेदी,
गीतांजली खैरनार, वैशाली खराडकर, मंदाकिनी क्षीरसागर,
प्रज्ञा लोंढे, अनुराधा नातू, सुजाता नवीन, राहुल पालके,
अंजली पाटोळे, डॉ. अबोली सुलाखे, प्रा. राहुल ठाकरे

■ मुखपृष्ठ छायाचित्र : ज्योती मनोहर, पुणे

■ सुलेखनकार : ऋतुराज कशेलकर, दिवेआगर

■ प्रथम आवृत्ती : १६ एप्रिल, २०२४

■ मुद्रक : वल्लरी मीडिया, पुणे

■ मूल्य : रुपये २००/-

■ ISBN : 978-81-968126-3-8

प्रस्तुत काव्यसंग्रहातील कवितांचे अधिकार संबंधित कवी-कवयित्रींकडे आहेत. कोणतीही कविता कोणत्याही स्वरूपात पुनर्प्रकाशित करण्यासाठी प्रकाशक व संबंधित कवी-कवयित्रींची परवानगी घेणे आवश्यक आहे. वाद पुणे न्यायालयाच्या कक्षेत.

20 9	Mr. Bharatkumar Jasabhati	Trutiypantache Samajatil v marathi sahyatil chitran	ICSSR Proceeding	2024	2229-4929
---------	---------------------------------	--	------------------	------	-----------



Queer and Trans Narratives on Screen and Page

Unveiling LGBTQ+ and Transgender Representation
in Film, Literature and Culture
(Volume 2)

Dr. Doke N. N.



ABOUT THE EDITOR



Dr. Doke N. N. (M.A., M.Phil., Ph.D) has been offering services in P.G. & Research Department of English, Dayanand College of Arts, Latur. He is a Recognised Research Supervisor of Swami Ramanand Teerth Marathwada University, Nanded. His research interests are Linguistics, English Language Teaching, Cultural Studies, Adaptation Studies. He worked as a Resource Person for Soft Skills and Personality Development Initiative by Government of India. He has delivered lectures in various colleges on **Communication Skills**.

He has presented and published papers in national and international conference, seminar and journals. He has also contributed chapters in the prescribed curriculum books of S. R. T. M. University, Nanded. He has 18 years of experience of teaching P.G. & U. G classes.

₹895/-

AKSHITA PUBLISHERS AND DISTRIBUTORS



J-180/5-A, Ram Pratap Marg
Kartar Nagar, Delhi-110053
E-mail: abooks2019@gmail.com
Mobile: 9968053557



Published by :

Akshita Publishers and Distributors

H.No. J-180/5-A, 4th Pusta, Pahari Hotel Wali Gali Opposite Ajay
Medical Store, Kartar Nagar, Delhi-110053

E-mail: abooks2019@gmail.com

Mobile: 9968053557, 9811149816

Queer and Trans Narratives on Screen and Page: Unveiling LGBTQ+ and Transgender Representation in Film, Literature and Culture

(Volume-2)

© Authors

First Edition 2024

ISBN: 978-93-91120-81-8

All rights reserved no part of this work may be reproduced, stored in a retrieval system, or transmitted in any form or by any means, electronic, mechanical, photocopying, recording or otherwise, without the prior written permission of the author.

This Book has been published in good faith that the material provided by author is original. Every effort is made to ensure accuracy of material but the publisher and printer will not be held responsible for any inadvertent errors.

Note:-The authors of the individual research papers are solely responsible for the content of their work, including any claims, statements, or conclusions drawn therein. The editor and publisher disclaim any liability for any errors or omissions in the content or for any consequences arising from the use of the information contained in the book.

PRINTED IN INDIA

Published by Akshita Publishers and Distributors, Delhi-110053. Laser
Type Setting at Shahabuddin Computers, Printed at Milan Enterprises,
Delhi-110002.

(x)

10. The Intersection of Lgbtq+ and Transgender Identities with Race, Ethnicity, Class, and Other Factors 70
-Paradhi Vishal Rangnath1 &
Dr. Manoj D. Gujar2
11. Theme of Homosexuality in E.M.Foster's Maurice 80
-Pooja S. Medhe
12. Existential Struggle of Transgender with Special Reference to Kalki Subramaniam's 'We are Not the Others' 86
-Dr. Shaikh Qadeer Nawab
13. Queer Theory and Queering Literature 95
-Rahul Palke
14. Asserting Queerness: A Study of Lesbian Desire and Transwoman in Selected Fiction of Ashwini Sukthankar's "Facing the Mirror" 102
-Sarvesh Sitaram Gosavi &
Prof. Dr. Shashank Mane
15. Exploring The Gender Representation of Henrik Ibsen's Ghosts 113
-Miss. Snehal Tukaram Lengare
& Dr. Usha Jamadar
16. तृतीय पंथीयांच्या विकास प्रशासनाचा अभ्यास 121
-प्रा. डॉ. दत्ता बाबुराव जाधव
17. वेश्या व तृतीय पंथीयांचे समाजवास्तव आणि साहित्यचित्रण 126
-प्रा. डॉ. उज्वला भोर
18. तृतीय पंथीयांचे समाजातील व मराठी साहित्यातील चित्रण 142
-भरतकुमार जसाभाटी

तृतीय पंथीयांचे समाजातील व मराठी साहित्यातील चित्रण

—भरतकुमार जसभाटी

आपल्या देशात अलीकडच्या काळात एल बी जी टी क्यू हा शब्द सर्वास ऐकू येतो. या समुदायाच्या मागण्या, चळवळी त्यावरील कायदे यामुळे आता या समुदायाबाबत जागरूकता निर्माण झालेली आहे. मात्र अनेकांना या नावाचा नेमका अर्थ माहित आहे का? याबाबत सांसशकता आहे. एल जी बी टी क्यू प्लस या समुदायातले लोक त्यांच्या पेहेरावरून दिसण्यावरून ओळखले जात नाहीत तर ते त्यांच्या लैंगिक आवडीवरून ओळखले जातात. म्हणजेच लैंगिक संबंधासाठी ते कोणत्या लिंगाकडे आकर्षित होतात आणि स्वतःला शरीरापेक्षा वेगळ्या रूपात पाहतात. त्यावरून त्यांची ओळख ठरवली जाते या समुदायातल्या चिन्हाचा अर्थ त्यास निगडित आहे.

1. **लेसबियन** — जेव्हा एखाद्या स्त्रीला स्त्रीच आकर्षण असते तेव्हा त्यांना लेसबियन म्हणतात. यामध्ये दोन्ही जोडीदार महिला असतात काही वेळा जोडीदारांपैकी एकाच बाह्य वेगळेपण असू शकतं.
2. **गे** —जेव्हा एखाद्या पुरुष दुसऱ्या पुरुषाकडे आकर्षित होतो. तेव्हा त्याला गे म्हणतात. गे हा शब्द काही वेळा संपूर्ण समलिंगी समुदायासाठी वापरला जातो पण तसे असलेले दिसत नाही

¹ संशोधक विद्यार्थी, स्वा. रा. ती . वि .नांदेड
E-mail: bjasabhati@gmail-com

As Per NEP-2020

• F.Y. B.Sc. • Semester I • M1

ZOOLOGY

Animal Diversity - I

**Dr. Amol Thosar****Dr. Anant Gaikwad****Dr. Pawansing Pardeshi****Dr. Sunita Borde****Dr. Sidharth Pagare****Dr. Rajesh Katyayani**

ANIMAL DIVERSITY- I (Non-Cordata)

Dr. Amol Thosar
Dr. Sunita Borde
Dr. Anant Gaikwad
Dr. Sidharth Pagare
Dr. Pawansing Pardeshi
Dr. Rajesh Katyayani

© **Dr. Amol Thosar**

Published By

Anil Atkare
Kailash books
Aurangapura,
Chatrapati Sambhajanagar

Typesetting

Dr. Amol Thosar
Dr. Rajesh Katyayani

Printer

Print Point, Pune.

Editions

July 2024

ISBN : 978-81-977-379-7-8

Price : 250/-

211	Dr. Ashok Kadam	Postcolonial reflections in south Asian literature	2024	2582-2160
-----	-----------------	--	------	-----------



International Journal for Multidisciplinary Research (IJFMR)

E-ISSN: 2582-2160

Website: www.ijfmr.com

Email: editor@ijfmr.com

Postcolonial Reflections in South Asian Literature

Mr. Daryaba Krishna Imade¹, Dr. Ashok B. Kadam²

¹Research Student, Shri. Shivaji Mahavidyalaya, Barshi.

²Shri. Shivaji Mahavidyalaya, Barshi.

Abstract:

Postcolonial literature in South Asia stands as a vibrant testament to the enduring impact of colonial rule on the cultural, social, and literary landscape of the region. Emerging from the aftermath of colonialism, South Asian literature reflects the complexities of a postcolonial world, where nations once subjugated by imperial powers grapple with issues of identity, nationhood, language, and cultural hybridity. This body of literature serves as a powerful mirror, capturing the myriad ways in which the legacy of colonialism continues to shape the lives and narratives of the people of South Asia. Three novels selected to study Postcolonial Reflections in South Asian Literature are *Midnight's Children* by Salman Rushdie, *Things Fall Apart* by Chinua Achebe, and *The Reluctant Fundamentalist* by Mohsin Hamid. These literary works explore the complex aftermath of colonialism and its impact on identity, culture, and society in the South Asian region. Through the works of renowned authors and emerging voices, it explores the multifaceted experiences of those who lived through and after colonial rule, shedding light on the resilience, creativity, and resilience of a postcolonial society seeking to define itself amidst the ruins of empire. In this exploration of postcolonial effects in South Asian literature, the rich tapestry of narratives that illuminate the ongoing struggle for self-definition, cultural reclamation, and social justice in the wake of colonialism's enduring footprint will be studied.

Keywords: subaltern, colonialism, hybridity, societal, othering, etc.

Introduction:

The profound and lasting effects of colonialism on South Asian literature serve as a compelling testament to the intricate interplay of history, culture, and identity. This region, comprising nations such as India, Pakistan, Bangladesh, Sri Lanka, and Nepal, has a rich literary tradition that was profoundly transformed by centuries of colonial rule, primarily under the British Empire. The legacy of colonization, marked by the imposition of foreign languages, the disruption of indigenous cultural practices, and the systematic exploitation of resources, indelibly etched itself onto the narrative fabric of South Asia. Consequently, postcolonial literature in this region emerges as a dynamic and multifaceted response to the enduring impacts of colonialism, embodying the aspirations, struggles, and triumphs of a region forging its identity in the crucible of postcoloniality. As we embark on a comprehensive exploration of postcolonial effects in South Asian literature, it becomes evident that this literary tradition is not merely a repository of historical experiences but a living testimony to the resilience and adaptability of cultures under the duress of imperialism. This research seeks to unravel the intricate tapestry of themes, styles, and voices that have emerged in the wake of colonial domination. It delves into the nuanced expressions of

212	Dr Shashikant Shinde	Economist Suresh Tendulkar: A comprehensive study of his life	2024	2319-9202
-----	----------------------	---	------	-----------

CASIRJ

Volume 15 Issue 6 [Year - 2024]

ISSN 2319 – 9202

Economist Suresh Tendulkar: A Comprehensive Study of His Life and Contributions

Dr Shashikant Bharat Shinde

Assistant Professor
& HOD Department of Economics Shri Shivaji Mahavidyalaya Barshi Dist Solapur Maharashtra

Abstract

This post details Professor Suresh D. Tendulkar's research and highlights his substantial contributions to economics. The paper provides a detailed look at Tendulkar's academic accomplishments, including his contributions to economics, government policy, and economic transformation in India. This study also evaluates Tendulkar's public policy influence on economic reform in India. The purpose of this study is to analyse Tendulkar's life and career and offer the results to illuminate his lasting impact on India's economy. This article examines Tendulkar's significant impact on global economic expansion and the contributions he made to finance theory & policy. The piece also addresses Tendulkar's economic achievements. To honour Professor Suresh D. Tendulkar and achieve its purpose, this essay analyses his massive impact on India's economy.

Introduction

Economics is a field that can have a big effect on society and people's lives by helping us understand how people's actions and market forces are connected in complicated ways. At the moment, Dr. Suresh Dandospant Thendulkar is a well-known figure in the area of economics. Because of his significant contributions to the research on poverty, economic development, & economic policy in India, he is now a widely regarded member of the academic community as well as the policy community. The purpose of this research study is to give a comprehensive overview of the life, career accomplishments, & ongoing influence of Dr. Suresh Tendulkar.



Image Source: Amit Verma

213	Dr Devshila Rasal	अण्णाभाऊ साठे यांच महिलांकडे पाहण्याचं दृष्टीकोन	2019	978-81-939613-2-2
-----	-------------------	--	------	-------------------

ISBN : 978-81-939613-2-2



अण्णा भाऊ साठे : समतावादी साहित्यीक

संपादक

डॉ. दिपक सुर्यवंशी

डॉ. सदाशिव भुयारे

अनुप्रिता मोरे

ISBN : 978-81-939613-2-2

DECLARATION BY THE PUBLISHER

ISBN : 978-81-9396-2-2

संपादक

डॉ. दिपक सुर्यवंशी
डॉ. सदाशिव भुयारे
अनुप्रिता मोरे

Publication

Shaurya Publication
Khadgao Road, Kapil Nagar, Latur-413512
Email-hitechresearch11@gmail.com

Printing

Shaurya Offset, MIDC, Latur

First Edition-14thDec. 2019

Note :-Views, idea and materials published in this ISBN Book are intellectual properties of author (s). Author(s) is/ are solely responsible for their publication and not the Editors, Principal or publisher.

© All right are reserved. No part of this publication may be reproduced, stored, retrieved or transmitted in any form, by any means, without the written permission from **Dr. Deepak Surwanshi, Dr. Sadashiv Bhuyare, Anuprita**

More

	प्रा. डॉ. दादाराव गुंडरे	
१५.	आण्णाभाऊ साठे यांचा महिलांकडे पहाण्याचा दृष्टीकोन प्रा.डॉ. दैवशाला चत्रभुज रसाळ	99
१६.	साहित्यसम्राट अण्णाभाऊ साठे यांच्या चिंतनातील मानवतावादी दृष्टीकोन प्रा. डॉ. दीपक सुभाषराव सूर्यवंशी	106
१७.	सांख्य तत्त्वज्ञान (सत्ताशास्त्रीय दृष्टीकोन) डॉ. आंबटकर वृषाली ओंकार	113
१८.	अण्णाभाऊ साठे यांचा वैज्ञानिक दृष्टीकोन डॉ. आंबटकर वृषाली ओंकार	117
१९.	साहित्यरत्न अण्णा भाऊ साठे : जीवन, साहित्य आणि कार्य डॉ. भगवान शंकरराव वाघमारे	121
२०.	आण्णाभाऊ साठे साहित्य जीवन आणि कार्य प्रा.डॉ.तांदळे एस.के.	126
२१.	अण्णाभाऊ साठे यांना अपेक्षित असलेली स्वातंत्र्याची संकल्पना प्रा. डॉ. शंकर गड्डुमवार	132
२२.	अण्णाभाऊ साठे यांचे जीवन चरित्र व कार्य हरिचंद्र विष्णू केळे	138
२३.	आण्णाभाऊ साठे – एक व्यक्तीमत्व प्रा.डॉ.चेतना दत्तात्रय जगताप	144
२४.	साहित्यरत्न अण्णाभाऊ साठे प्रा. डॉ. किशोरकुमार गव्हाणे	148
२५.	अण्णा भाऊ साठे यांच्या कथालेखनातील विद्रोह प्रा.डॉ.ल.ना.वाघमारे	156
२६.	'चित्रा' कादंबरीतील स्त्रीदर्शन प्रा. डॉ. माने हनुमंत तुकाराम	160
२७.	अण्णा भाऊ साठे : जीवन साहित्य आणि कार्य डॉ. माणिक एम. बागले	164

आण्णाभाऊ साठे यांचा महिलांकडे पहाण्याचा दृष्टीकोन

प्रा.डॉ. दैवशाला चत्रभुज रसाळ

सहाय्यक प्राध्यापक अर्थशास्त्र विभाग, कर्मवीर मामासाहेब जगदाळे, महाविद्यालय वाशी

प्रस्तावना :-

आज विविध क्षेत्रात स्त्रिया पुरुषांच्या बरोवरीने किंबहुना एक पाऊल पुढे होवून आपली जबाबदारी पार पाडताना दिसतात. मात्र एवढी प्रगती करूनही महिलांवर होणा-या अत्याचाराचे प्रमाण कमी झालेले नाही. महिलांवरील अत्याचाराविरोधात थोर समाजसुधारक आण्णाभाऊ साठे यांनी महिलांना लढण्याचे बळ दिलेले आहे. 01 ऑगस्ट 2019 पासून आण्णाभाऊ साठे यांच्या जन्मशताब्दी वर्षाला सुरुवात झालेली आहे. आण्णाभाऊ साठे हे थोर समाजसुधारक तर होतेच, पण ते थोर लेखक साहित्यिकही होते. अशा थोर आण्णाभाऊंचा जन्म मांग जातीत 01 ऑगस्ट 1920 रोजी वाटेगाव जिल्हा सांगली येथे झाला. तर 18 जुलै 1969 रोजी मुंबईच्या चिराग नगरीच्या झोपडपट्टीत अत्यंत हलाखीच्या अवस्थेत त्यांचा मृत्यु झाला. फक्त दिड दिवस शाळेत गेलेल्या आण्णाभाऊ साठे यांनी 37 कादंब-या 29 कथासंग्रह, 14 लोकनाटये, 11, पोवाडे, 3, नाटके, शेकडो गाणी, लावण्या, छकडी, अशी विपुल साहित्य संपदा निर्माण केली. ही आश्चर्यकारक वाव होय.

आण्णाभाऊ यांच्या कादंब-या या प्रामुख्याने समाजातील शोषित, बंचित, दलित व तळागाळातील सर्व सामान्य लोकांच्या प्रश्नांभोवती लिहीलेल्या आढळतात. आण्णाभाऊंच्या कालखंडात दलितांपेक्षाही स्त्रीयांना खालची वागणुक दिली जात होती. त्यामुळे त्यांच्या बहुतांश कादंब-या या स्त्री प्रधान किंवा नायिका प्रधान असलेल्या दिसून येतात. आण्णाभाऊंच्या कादंबरीतील स्त्री ही शोषित, बंचित, अवला, पिडीत अशी असली तरी शेवटी ती खंबीरपणे पेटून उठणारी कणखर स्त्री रेखाटलेली आहे. त्या काळातील समाजातील स्त्रियांवर प्रामुख्याने दलित, बंचित, समाजातील स्त्रियांवर होणा-या अत्याचाराला त्यांनी आपल्या कादंबरीच्या माध्यमातून वाचा फोडली. त्यामुळे त्यांच्या एकुण कादंब-यापैकी 15 कादंब-या या स्त्री प्रधान असलेल्या दिसून येतात.

उद्दिष्टे :-

प्रस्तुत शोधनिबंधाची उद्दिष्टे पुढीलप्रमाणे आहेत.

- 1) आण्णाभाऊंच्या जिवनचरित्रांचा अभ्यास करणे.